

# CLASSEN®

AJTÓ KATALÓGUS

2025





Hozzon létre karakteres  
belső teret

CREATE  
an interior  
WITH CHARACTER



AZ ÖN **AJTÓI**  
YOUR **DOORS**

A KATALÓGUSBAN HASZNÁLT SZIMBÓLUMOK.....6	SYMBOLS USED IN THE CATALOGUE.....6
<b>FESTETT AJTÓK</b> ..... 8	<b>LACQUERED PANEL DOORS</b> ..... 8
BRENTA .....10	BRENTA .....10
VENIS.....12	VENIS.....12
LARIX .....14	LARIX .....14
LINEA .....16	LINEA .....16
LINEA PREMIUM .....18	LINEA PREMIUM .....18
LINEA PREMIUM LOFT .....20	LINEA PREMIUM LOFT .....20
GRAFEN .....22	GRAFEN .....22
SALVANO .....24	SALVANO .....24
<b>MODUL AJTÓK</b> ..... 26	<b>VENEER FRAMED DOORS</b> ..... 26
CLIF.....28	CLIF.....28
MAGNETIC.....30	MAGNETIC.....30
GRECO.....32	GRECO.....32
TRAFFIC .....34	TRAFFIC .....34
HAVANA .....36	HAVANA .....36
LUKKA .....38	LUKKA .....38
TOSCA.....40	TOSCA.....40
FERRO.....42	FERRO.....42
<b>LAMINÁLT AJTÓK</b> ..... 44	<b>VENEER PANEL DOORS</b> ..... 44
MODUL.....46	MODUL.....46
DARK.....48	DARK.....48
MILK.....50	MILK.....50
VERTI.....52	VERTI.....52
GLAS.....54	GLAS.....54
SAGA.....56	SAGA.....56
ASTERIA NL .....58	ASTERIA NL .....58
DISCOVERY.....60	DISCOVERY.....60
TETYDA.....62	TETYDA.....62
NATURA HR .....64	NATURA HR .....64
ANDROMEDA.....66	ANDROMEDA.....66
DEMETER.....68	DEMETER.....68
ARENA.....70	ARENA .....70
PASSZÍV AJTÓSZÁRNY .....72	SIDE PANEL .....72
<b>TECHNIKAI AJTÓK</b> ..... 74	<b>TECHNICAL PANEL DOORS</b> ..... 74
NATURA HK CPL / HB CPL .....76	NATURA HK CPL / HB CPL .....76
NATURA HK HPL / HB HPL .....78	NATURA HK HPL / HB HPL .....78
<b>AJTÓK A FALLAL EGY SÍKBAN</b> ..... 80	<b>DOORS ALIGNED WITH THE WALL</b> ..... 80
COMPACT .....82	COMPACT .....82
<b>TOLÓAJTÓ RENDSZEREK</b> ..... 84	<b>SLIDING DOOR SYSTEMS</b> ..... 84
KÉTSZÁRNYÚ TOLÓAJTÓ RENDSZER.....86	DOUBLE LEAF SLIDING DOOR SYSTEM .....86
EGYSZÁRNYÚ TOLÓAJTÓ RENDSZER .....87	SINGLE LEAF SLIDING DOOR SYSTEM .....87
AERO.....88	AERO.....88
MODI DESIGN.....90	MODI DESIGN.....90
FALBA CSÚSZÓ TOLÓAJTÓRENDSZER - ECLISSE.....91	SLIDING POCKET DOOR SYSTEM - ECLISSE.....91
<b>FA ALAPÚ AJTÓTOKOK</b> ..... 92	<b>WOOD-BASED DOOR FRAMES</b> ..... 92
ÁLLÍTHATÓ / ÁLLÍTHATÓ 80 .....94	ADJUSTABLE / ADJUSTABLE 80 .....94
ÁLLÍTHATÓ / ÁLLÍTHATÓ 80 FALC NÉLKÜL.....96	NON-REBATED ADJUSTABLE / ADJUSTABLE 80 .....96
BLOKK TOK.....98	STANDARD 2-PACK FIXED .....98
<b>AJTÓ ABC - INFORMÁCIÓS ADATBÁZIS</b> ..... 100	<b>THE ABC OF DOORS - INFORMATION DATABASE</b> ..... 100
TOVÁBBI ELEMÉK .....102	ADDITIONAL ELEMENTS .....102
AJTÓMÉRETEK .....103	DOOR DIMENSIONS .....103
TAKARÓLÉCEK / RAL SZÍNEK.....104	MOULDINGS / RAL COLOURS .....104
TARTOZÉK.....106	ACCESSORIES .....106
KILINCSEK .....108	HANDLES .....108
FURNÉROK .....112	VENEER .....112
FURNÉROK / FESTETT .....115	VENEER / LACQUER .....115
HPL UNI DEKOROK.....116	HPL UNI DECORS .....116
HPL FA DEKOROK .....117	HPL WOOD DECORS .....117

# A KATALÓGUSBAN HASZNÁLT SZIMBÓLUMOK

## SYMBOLS USED IN THE CATALOGUE

### AJTÓTÍPUS / TYPE OF DOORS

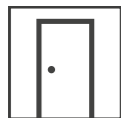

#### Egyszárnyú ajtók

##### Single leaf doors

A leggyakrabban választott ajtótipusok, amelyeket az építőiparban használnak az építőiparban. A kollektiótól és a rendeltetéstől függően, 60 és 120 cm közötti szélességű ajtószárnyakat használnak. Az ikon mellett mindig megtalálják a kiválasztott kollektió elérhető szélességének tartományát.

*The most frequently chosen type of doors, commonly used in construction. Depending on the collection and purpose, leaves with the width from 60 to 120 cm are used. Next to this icon, you will always find the range of available widths for the selected collection.*



#### Kétszárnyú ajtók

##### Double leaf doors

A széles ajtónyílásokhoz használt ajtótipus. A kollektiótól és a rendeltetéstől függően a kétszárnyas ajtó teljes szélessége 120 és 200 cm közötti. Az aktív és a passzív ajtószárny csak falcos kivitelben kapható. Az ikon mellett mindig megtalálják a kiválasztott kollektió elérhető szélességének tartományát.

*A type of door used for very wide door openings. Depending on the collection and purpose, the total width of both leaves from 120 to 200 cm is used. Active and passive leaf available only in rebated version. Next to this icon, you will always find the range of available widths for the selected collection.*



#### Egyszárnyú tolóajtók

##### Single leaf sliding doors

Az ajtószárny kinyitására a fal mellett kell mozgatni, vagy szinte láthatatlanná téve a falba csúsztatni. Többféle tolórendszer áll rendelkezésre, így kiválaszthatja az igényeinek és belső kialakításának megfelelőt. Tolóajtók csak egyenes, falcolás nélküli változatban kaphatók.

*To open this door leaf, you need to slide it along a wall, it can also disappear completely into the wall cavity. There are several types of sliding systems available, so you can choose the one that suits your needs and interior design. Sliding doors are only available with a straight, non-rebated edge.*



#### Kétszárnyú tolóajtók

##### Double leaf sliding doors

Két ajtószárnyat használnak a nagyon széles ajtónyílások esetén. Kétféle tolórendszer áll rendelkezésre, így kiválaszthatja az igényeinek és belső kialakításának megfelelőt - akár a falra szerelhető, akár a falba csúszó ajtórendszer. Tolóajtók csak egyenes, falcolás nélküli változatban kaphatók.

*Two door leaves used in case of very wide door openings. There are two types of sliding systems available, so you can choose the one that suits your needs and interior design - either the on-wall or the pocket door system. Sliding doors are only available with a straight, non-rebated edge.*

### AJTÓ FELÉPÍTÉSE ÉS ANYAGA / DOORS CONSTRUCTION AND FILLING

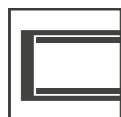

#### Classen Hard

##### Classen Hard

Megerősített keret, amely két szerkezeti elemből áll: egy puhafából és egy MDF-ből készült keret, speciális technológiai eljárással készülő kartonpapír belső kitéréssel. Ez a megoldás garantálja az ajtószárny megnövelt merevségét és a deformációval szembeni ellenállást.

*Reinforced peripheral frame, consisting of two construction elements: a peripheral frame made of softwood and MDF, filled with a highly specialized cardboard. This solution guarantees increased rigidity of a door leaf and resistance against warping.*

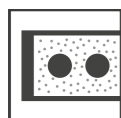

#### Furatolt forgácslap betét

##### Perforated chipboard

Fa alapú furatolt forgácslapból álló szerkezet puhafából / MDF-ből készült külső keret között. Az ajtószárny ilyen kialakítása garantálja a nagy stabilitást és a fokozott hangelnyelést.

*Construction consisting of a perforated, wood-based chipboard placed between a peripheral frame made of softwood / MDF. Such construction of a door leaf guarantees high stability and increased sound absorption.*



#### Méhsejt szerkezetű kartonpapír

##### Honeycomb

Speciális technológiai eljárással készülő, méhsejt szerkezetű kartonpapír, amelyet szabványos stabilizáló töltésként használnak az ajtószárny szerkezete / keretszerkezete között.

*It is a highly specialized cardboard with a construction and structure similar to a honeycomb, used as a standard stabilizing filling between construction / peripheral frame of a door leaf.*

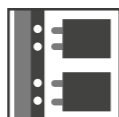

#### Keretes szerkezet

##### Framed construction

Különálló elemekből áll, teljes egészében fa alapú anyagból - MDF-ből készül, Classen dekorral borítva, a tömör szerkezeti elemek csapolás segítségével vannak összeillesztve.

*It consists of single elements, made entirely of wood-based material - MDF, covered with Classen decors, joined together with the use of solid mounting pins.*

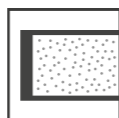

#### Forgácslap

##### Chipboard

Tömör forgácslapból álló szerkezet puhafából / MDF-ből készült külső keret között. Az ajtószárny ilyen felépítése nagy stabilitást és nagyon jó hangelnyelést garantál.

*Construction consisting of a solid chipboard placed between a peripheral frame made of softwood / MDF. Such construction of a door leaf guarantees a high stability and very good sound absorption.*



#### HLT forgácslap, akusztikus

##### HLT chipboard, acoustic

Tömör forgácslapból álló szerkezet, megnövelt akusztikai paraméterekkel, egy külső puhafából és rétegelt lemezből készült keret közé helyezve.

*A construction consisting of a solid chipboard with increased acoustic parameters, placed between a peripheral frame made of softwood and plywood.*

### A FALCOLT AJTÓ TÍPUSAI / TYPE OF DOOR REBATE



#### Hard Edge K

##### Hard Edge K

A széles körben elterjedt, esztétikus kivitelezésű K falcos profillal, sztetenderek kidolgozása az ajtószárny élének. A K-profilú él stílusos és mindig divatos.

*Widely used, aesthetically executed edge with K rebate profile is a standard finishing of a door leaf edge. An edge with K profile is stylish and always in fashion.*



#### Hard Edge R

##### Hard Edge R

Esztétikusan lekerekített él, 5 mm-es sugárral. Ez a praktikus kialakítás nem csak a biztonságot garantálja gyermekeinek, hanem a könnyebb karbantartást is.

*Aesthetically rounded edge with the radius of 5 mm. This practical solution guarantees not only safety to our children, but also easier maintenance.*



#### Hard Edge B

##### Hard Edge B

A falc nélküli ajtó egyenes éllel időtlen, esztétikus és tartós. Ez a megoldás növeli a vizuális értéket, mert az ajtó egységes felületet képez az ajtótokkal.

*A straight edge of a non-rebated door, timeless, aesthetic and durable. This solution increases the visual value, because the door creates a uniform surface with the door frame.*



#### Hard Edge PF

##### Hard Edge PF

Ajtószárny 4 mm-es sugarú lekerekített éllel, rugalmas CPL laminátumokkal bevonva, a lapélek utóformázva a modern technológiának köszönhetően. Jellemző tulajdonságok - kopásállóság és biztonság.

*The rounded edge of the door leaf with a radius of 4 mm, finished with flexible CPL laminates, obtained thanks to the modern technology of boards refinement - postforming. Characteristic features - abrasion resistance and safety.*

### AJTÓ FELÜLETEK / DOOR FINISHES

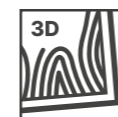

#### 3D Look

##### 3D Look

Szinkron porushatású laminát felület. A famintázattal szinkronizált pórusok optikailag kidomborítják a felületet, ami háromdimenziós hatást kelt. Ezek a dekorok tökéletesen utánozzák a természetes furnért.

*Veneers with synchronous pores effect. The pores synchronized with the woodgrain pattern optically emboss it, which leads to creation of a three-dimensional effect. These decors perfectly imitate natural veneer.*

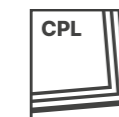

#### CPL

##### CPL

Rendkívül magas karc- és kopásállósággal jellemezhető laminátum, amely négy melegen sajtolt rétegből áll, speciális ragasztók felhasználásával, tartós fedőlakkal bevonva. Fő előnyei közé tartozik a különösen magas karc- és kopás, magas hőmérséklet, UV- és vegyszerállóság.

*Laminate characterized by very high scratch and abrasion resistance, composed of four hot-pressed layers with the use of special adhesives, covered with a durable overlay lacquer. The main advantages include particularly high scratch and abrasion, high temperatures, UV and chemical resistance.*



#### Iridium

##### Iridium

Nagy karc- és kopásállósággal jellemzett laminátum, amelyet a forró laminálási eljárás során speciális ragasztókkal hoznak létre, és karcálló fedőréteggel borítanak. Fő előnyei közé tartozik a különösen magas karc- és kopásállóság, vegyszer- és UV-állóság, valamint a struktúrált felület alkalmazási lehetőségének köszönhetően elért magas esztétikai érték.

*Laminate characterized by high scratch and abrasion resistance, created in the process of hot press lamination with the use of special glues, covered with scratch resistant overlay lacquer. The main advantages include particularly high scratch and abrasion, chemical and UV resistance as well as high aesthetic value achieved due to the possibility of applying wood structure.*



#### UV lakk

##### UV lacquer

HDF felület alapozóval és környezetbarát lakkozással bevonva, UV-sugarakkal keményítve. Az alkalmazott fehér lakk színe a RAL 9003-nak megfelelő.

*HDF surface covered with primer and ecological lacquer hardened with UV rays. Standard white Lac colour is an equivalent of RAL 9003.*



#### RAL paletta színei

##### RAL palette colours

Lehetőség van az ajtó RAL paletta színeiben történő kivitelezésére feláras opcióként, részletek a 105 oldalon található táblázatban. Minimális rendelési mennyiség - 3 készlet (ajtószárny + ajtótok). Minden RAL kollektió poliuretán lakkozott minőségben készül.

*A possibility to finish the door in colours from the RAL palette as an extra-cost option, details in the table on page 105. Minimum order quantity - 3 sets (door leaf + door frame). All collections in RAL are finished in polyurethane lacquer quality.*



#### HPL

##### HPL

Hőre keményedő gyanta alapú dekoratív laminátum 0,8 mm vastagsággal. Több rétegből készült, melamin dekorációs lapból és egy vagy több gyantával impregnált erősítő lapból áll. Jellemző rájuk a vegyi anyagokkal és a mechanikai sérülésekkel szembeni nagyon magas ellenállás.

*Decorative laminate, 0.8 mm thick, based on thermosetting resins. Created of several layers, which are composed of melamine decorative papers and one or more resin-impregnated reinforcing papers. They are characterized by a very high resistance to both chemical agents and mechanical damage.*



#### PU lakk

##### PU lacquer

Síma, sima HDF felület, poliuretán lakkozással bevonva. Sztenderd kínálatunkban RAL 7004 szürke és RAL 9005 fekete színű kollektiók szerepelnek. A RAL paletta többi színe (táblázat a 105 oldalon) csak ebben a lakkmínőségben elérhető.

*Smooth satin HDF surface coated with polyurethane lacquer. Our standard offer includes collections in RAL 7004 gray and RAL 9005 black. Other colours from the RAL palette (table on page 105) are available only in this lacquer quality.*



#### UV Pure lakk

##### UV Pure lacquer

HDF felület környezetbarát lakkal és poliuretán alapozóval bevonva, amely az ajtólap bársúlyosan sima felületét hozza létre. A szabványos fehér lakk színe a RAL 9003-nak megfelelő.

*HDF surface coated with eco-friendly lacquer and polyurethane primer, which creates a velvety smooth surface of the door leaf. Standard white Lac colour is an equivalent of RAL 9003.*

## FESTETT AJTÓK

### LACQUERED PANEL DOORS

A modern design és a kiváló minőségű kivitelezés tökéletes kombinációja. Kollekciónkban leggyakrabban időtlen fehér színben jelenik meg, ami nagyszerű lehetőség a belső tér optikai növelésére. A dekoráció minimalizmusa elegáns karaktert biztosít nekik. A festett ajtószárny felülete tökéletesen sima. Az ajtó könnyen tisztítható és karbantartható. Ezenkívül nagy tartósság és sérülésállóság jellemzi az ajtót, ami hosszú évekre jó befektetéssé teszi.

*A perfect combination of modern design and high-quality workmanship. In our collections, they most often appear in the colour of timeless white, which makes them a great means to enlarge the interior optically. The minimalism of decorations gives them an elegant character. The surface of the leaves finished with lacquer is perfectly smooth. The doors are easy to clean and maintain. They are also distinguished by high durability and resistance to damage, which makes them a good investment for years.*



**JOBBAN SZERETI AZ EGYSZERŰSÉGET ÉS A MONOKRÓM SZÍNEKET?**  
A minimalista dizájnnal rendelkező festett ajtóknak megtalálja mindezt. Ezeknek köszönhetően hangsúlyozza a lakás elegáns és visszafogott karakterét.

*DO YOU PREFER SIMPLICITY AND MONOCHROMATIC COLOURS? You will find them in lacquered doors with a minimalist design. Thanks to them, you will emphasize the elegant and subdued character of your apartment.*

**SZERETI AZ ÉLÉNK SZÍNEKET?**  
Úgy érzi, hogy ezek fejezik ki az Ön személyiséget? Ne mondjon le róluk! A festett ajtó még a legőrültebb színpalettával is szépen harmonizál, miközben egyensúlyt teremt a belső térben.

*DO YOU LOVE VIVID COLOURS? Do you feel that they express your personality? Don't give up on them! Lacquered doors will harmonize beautifully with even the craziest palette of colours, while introducing balance in the interior design.*



FESTETT AJTÓK

LACQUERED PANEL DOORS

# BRENTA

FALC NÉLKÜLI LAKKOZOTT PANEL AJTÓK  
LACQUERED PANEL DOORS NON-REBATED

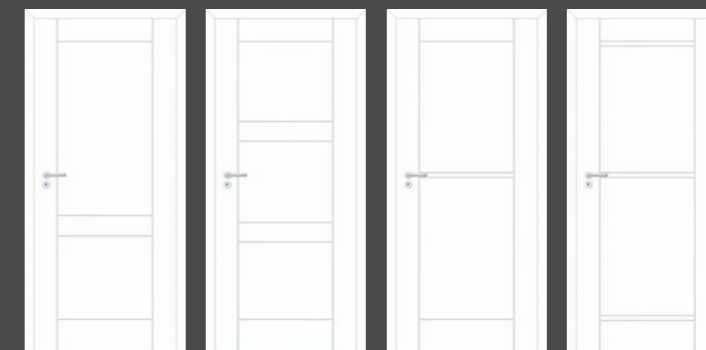
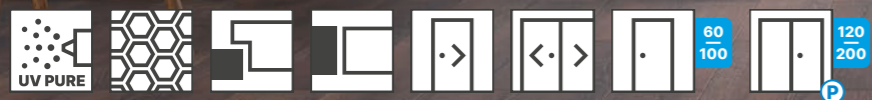
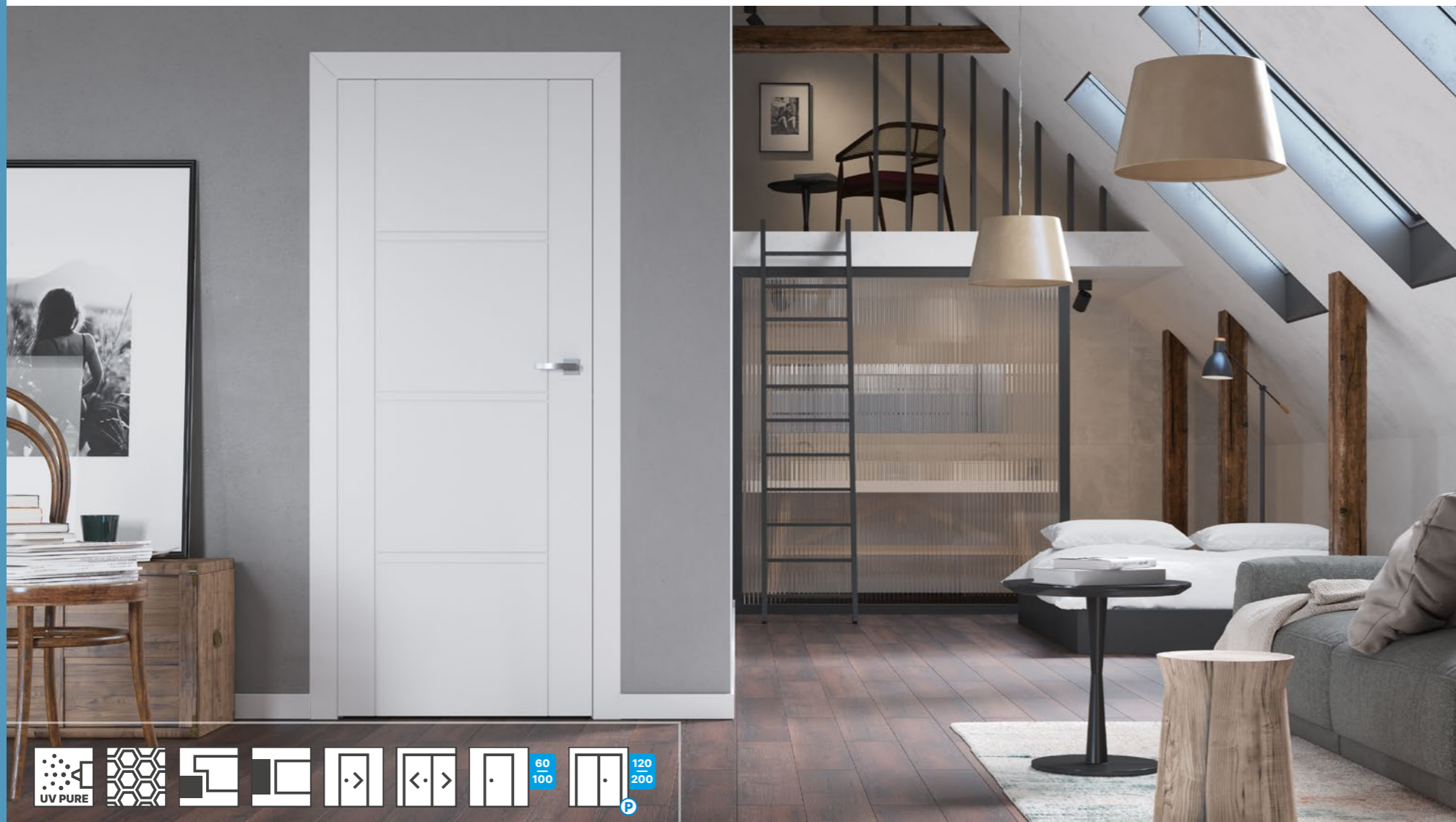

modell / model 1    modell / model 2    modell / model 3    modell / model 4

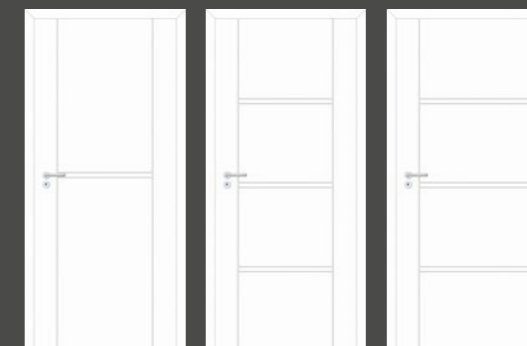

modell / model 5    modell / model 6    modell / model 7

MODELLEK    MODELS

RÉSZLETEK    DETAILS



marás profil

groove profile

## AJTÓ SPECIFIKÁCIÓ

- MDF-lapból készült külső keret, stabilizáló méhsejt szerkezetű kartonpapír belsővel
- Falcolt ajtószárny:**
  - két ezüst, becsavarós csapos pánt<sup>1</sup>
  - zár: kulcsos zár / fürdőszobai ajtózár / hengerezárbetétes zár / kulcsnyílás nélküli zár
- Falc nélküli ajtószárny:**
  - két nyílás 3D rejtett zsanérokhoz
  - mágneses zár: kulcsos zár / fürdőszobai ajtózár / hengerezárbetétes zár / kulcsnyílás nélküli zár

## AJÁNLOTT AJTÓTOKOK

- Hard edge K:**
  - szabványos blokk és állítható ajtótok, UV festett
- Hard edge B:**
  - falc nélküli, állítható ajtótok, UV festéssel

## FELÁR ELLENÉBEN ENDELHETŐ OPCIÓK

- Szellőzés:**
  - alsó szellőzőrés
  - alsó szellőzőrés 15 mm (rekuperáció)
  - szellőzőkarikák (fehér)
- Konstrukció:**
  - harmadik zsanér
  - furatolt forgácslap (falcolt és falc nélküli)
  - falc nélküli ajtószárny
  - 100' ajtószárny
  - toló és passzív ajtószárny

- 100' és megerősített ajtószárnyak mérettől függetlenül - a készlet 3 zsanérral tartalmaz. *Door leaves 100' and reinforced door leaves regardless of the size - the set includes 3 hinges.*
- Minimális rendelési mennyiség kivitelezés RAL színekben - 3 komplett (ajtószárny + ajtókeret). *Minimum order quantity in the case of RAL colour finish - 3 sets (door leaf + door frame).*

## UV Pure lakk



FEHÉR  
WHITE



RAL SZÍNEK BEN  
ELÉRHETŐ<sup>2</sup>  
AVAILABLE IN RAL  
PALETTE<sup>2</sup>

HU  
EN

## DOOR SPECIFICATION

- peripheral frame made of MDF board, stabilizing "honeycomb" core
- Rebated door leaf:**
  - two silver screw-in pintle hinges<sup>1</sup>
  - lock: mortice key lock / bathroom lock / cylinder lock / passage lock
- Non-rebated door leaf:**
  - two openings for 3D hidden hinges
  - magnetic lock: mortice key lock / bathroom lock / cylinder lock / passage lock

## DEDICATED DOOR FRAMES

- Hard edge K:**
  - standard fixed and adjustable door frame, UV lacquered
- Hard edge B:**
  - non-rebated adjustable door frame, UV lacquered

## EXTRA-COST OPTIONS

- Ventilation:**
  - ventilation undercut
  - ventilation undercut 15 mm (recuperation)
  - ventilation sleeves (white)
- Construction:**
  - third hinge
  - perforated chipboard (rebated and non-rebated)
  - non-rebated door leaf
  - door leaf 100'
  - sliding and passive door leaf

# VENIS

FALC NÉLKÜLI LAKKOZOTT PANEL AJTÓK  
LACQUERED PANEL DOORS NON-REBATED

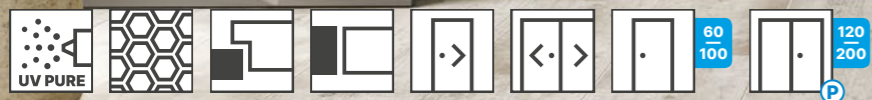

MODELLEK MODELS

RÉSZLETEK DETAILS



marás profil

groove profile



üvegező keret

glazing frame

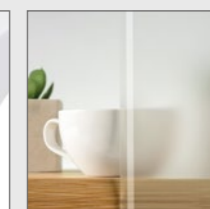

tejfehér edzett mintás biztonsági üveg

milky-white toughened safety glass with an overprint

## AJTÓ SPECIFIKÁCIÓ

- MDF-lapból készült külső keret, stabilizáló méhsejt szerkezetű kartonpapír belsőjével
- tejfehér edzett mintás biztonsági üveg

### Falcolt ajtószárny:

- két ezüst, becsavarós csapos pánt<sup>1</sup>
- zár: kulcsos zár / fürdőszobai ajtózár / hengerzárbetétes zár / kulcsnyílás nélküli zár

### Falc nélküli ajtószárny:

- két nyílás 3D rejtett zsanérokhoz
- mágneses zár: kulcsos zár / fürdőszobai ajtózár / hengerzárbetétes zár / kulcsnyílás nélküli zár

## AJÁNLOTT AJTÓTOKOK

### Hard edge K:

- szabványos blokk és állítható ajtótok, UV festett

### Hard edge B:

- falc nélküli, állítható ajtótok, UV festéssel

## FELÁR ELLENÉBEN RENDELHETŐ OPCÍÓK

### Szellőzés:

- alsó szellőzőrés
- alsó szellőzőrés 15 mm (rekuperáció)
- szellőzőkarikák (fehér)

### Konstrukció:

- harmadik zsanér
- furatolt forgácslap (falcot és falc nélküli)
- falc nélküli ajtószárny
- 100' ajtószárny
- toló és passzív ajtószárnytoló és passzív ajtólap

<sup>1</sup> 100' és megerősített ajtószárnyak mérettől függetlenül - a készlet 3 zsanért tartalmaz. Door leaves 100' and reinforced door leaves regardless of the size - the set includes 3 hinges.

<sup>2</sup> Minimális rendelési mennyiség kivitelezés RAL színekben - 3 komplett (ajtószárny + ajtókeret). Minimum order quantity in the case of RAL colour finish - 3 sets (door leaf + door frame).

## UV Pure lakk



FEHÉR  
WHITE



RAL SZÍNEK BEN  
ELÉRHETŐ<sup>2</sup>  
AVAILABLE IN RAL  
PALETTE<sup>2</sup>

HU  
EN

## DOOR SPECIFICATION

- peripheral frame made of MDF board, stabilizing "honeycomb" core
- milky-white toughened safety glass with an overprint

### Rebated door leaf:

- two silver screw-in pintle hinges<sup>1</sup>
- lock: mortice key lock / bathroom lock / cylinder lock / passage lock

### Non-rebated door leaf:

- two openings for 3D hidden hinges
- magnetic lock: mortice key lock / bathroom lock / cylinder lock / passage lock

## DEDICATED DOOR FRAMES

### Hard edge K:

- standard fixed and adjustable door frame, UV lacquered

### Hard edge B:

- non-rebated adjustable door frame, UV lacquered

## EXTRA-COST OPTIONS

### Ventilation:

- ventilation undercut
- ventilation undercut 15 mm (recuperation)
- ventilation sleeves (white)

### Construction:

- third hinge
- perforated chipboard (rebated and non-rebated)
- non-rebated door leaf
- door leaf 100'
- sliding and passive door leaf

# LARIX

FALC NÉLKÜLI LAKKOZOTT PANEL AJTÓK  
LACQUERED PANEL DOORS NON-REBATED

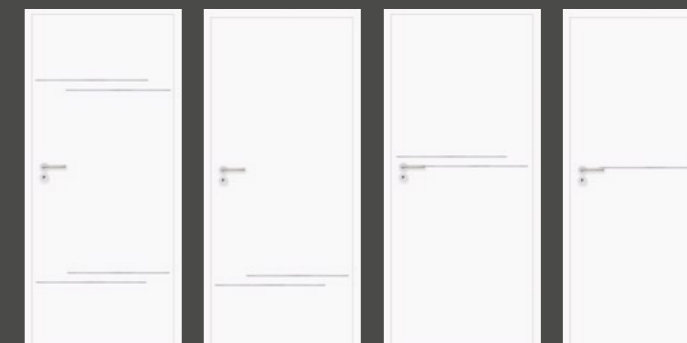

modell / model 1    modell / model 2    modell / model 3    modell / model 4



modell / model 5    modell / model 6    modell / model 7

MODELLEK    MODELS

RÉSZLETEK    DETAILS



aluminium profil

aluminum profile

## AJTÓ SPECIFIKÁCIÓ

- MDF-lapból készült külső keret, furatolt forgácslap betét
- Falcolt ajtószárny:**
  - három ezüst becsavarós csapos pánt
  - zár: kulcsos zár / fürdőszobai ajtózár / hengerezárbetétes zár / kulcsnyílás nélküli zár
- Falc nélküli ajtószárny:**
  - két nyílás 3D rejtett zsanérokhoz
  - mágneses zár: kulcsos zár / fürdőszobai ajtózár / hengerezárbetétes zár / kulcsnyílás nélküli zár

## AJÁNLOTT AJTÓTOKOK

- Hard edge K:**
  - szabványos blokk és állítható ajtótok, UV festett
- Hard edge B:**
  - falc nélküli, állítható ajtótok, UV festéssel

## FELÁR ELLENÉBEN RENDELHETŐ OPCIÓK

- Szellőzés:**
  - alsó szellőzőrés
  - alsó szellőzőrés 15 mm (rekuperáció)
  - szellőzőkarikák (fehér)
- Konstrukció:**
  - falc nélküli ajtószárny:
  - 100' ajtószárny
  - toló és passzív ajtószárny

<sup>1</sup> Minimális rendelési mennyiség kivitelezés RAL színekben - 3 komplett (ajtószárny + ajtókeret).  
Minimum order quantity in the case of RAL colour finish - 3 sets (door leaf + door frame).

## UV Pure lakk



FEHÉR  
WHITE



RAL SZÍNEK BEN  
ELÉRHETŐ <sup>1</sup>  
AVAILABLE IN RAL  
PALETTE <sup>1</sup>

HU  
EN

## DOOR SPECIFICATION

- peripheral frame made of MDF board, perforated chipboard core
- Rebated door leaf:**
  - three silver screw-in pintle hinges
  - lock: mortice key lock / bathroom lock / cylinder lock / passage lock
- Non-rebated door leaf:**
  - two openings for 3D hidden hinges
  - magnetic lock: mortice key lock / bathroom lock / cylinder lock / passage lock

## DEDICATED DOOR FRAMES

- Hard edge K:**
  - standard fixed and adjustable door frame, UV lacquered
- Hard edge B:**
  - non-rebated adjustable door frame, UV lacquered

## EXTRA-COST OPTIONS

- Ventilation:**
  - ventilation undercut
  - ventilation undercut 15 mm (recuperation)
  - ventilation sleeves (white)
- Construction:**
  - non-rebated door leaf
  - door leaf 100'
  - sliding and passive door leaf





1.1-as modell model 1.1  
1.2-as modell model 1.2  
1.3-as modell (ajtó álosztóval) model 1.3 with muntin  
1.4-as modell (ajtó álosztóval) model 1.4 with muntin  
1.5-as modell model 1.5  
1.6-as modell (ajtó álosztóval) model 1.6 with muntin  
1.7-as modell (ajtó álosztóval) model 1.7 with muntin



2.1. modell (sima) model 2.1 (smooth)  
2.2-as modell model 2.2  
2.3-as modell model 2.3  
2.4-as modell model 2.4  
2.5-as modell model 2.5  
2.6-as modell model 2.6



2.11-as modell model 2.11  
2.12-as modell model 2.12  
2.13-as modell (WC-felíráttal) model 2.13 (WC overprint)

## MODELLEK MODELS

## RÉSZLETEK DETAILS



üvegező keret

glazing frame

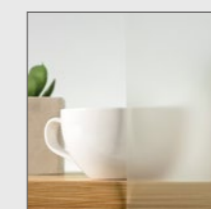

sima üveg

satin glass



marás profil

groove profile

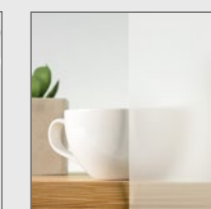

tejfehér edzett biztonsági üveg az 1.2 és 1.3 modellekhez

milky-white toughened safety glass for models 1.2 and 1.3

### AJTÓ SPECIFIKÁCIÓ

- MDF-lapból készült külső keret, stabilizáló méhsejt szerkezetű kartonpapír belsőjével
- sima üveg<sup>1</sup>
- az üvegező lécs PRIMO fehér dekorfólia borítású

#### Falcolt ajtószárny:

- két ezüst, becsavarós csapos pánt<sup>2</sup>
- zár: kulcsos zár / fürdőszobai ajtózár / hengerzárbetétes zár / kulcsnyílás nélküli zár

#### Falc nélküli ajtószárny:

- két nyílás 3D rejtett zsanérokhoz
- mágneses zár: kulcsos zár / fürdőszobai ajtózár / hengerzárbetétes zár / kulcsnyílás nélküli zár

### AJÁNLOTT AJTÓTOKOK

#### Hard edge K:

- szabványos blokk és állítható ajtótok, UV festett

#### Hard edge B:

- falc nélküli, állítható ajtótok, UV festéssel

### FELÁR ELLENÉBEN RENDELHETŐ OPCIÓK

#### Szellőzés:

- alsó szellőzőrés
- alsó szellőzőrés 15 mm (rekuperáció)
- szellőzőkarikák (fehér)

#### Konstrukció:

- harmadik zsanér
- furatolt forgácslap (falcolt és falc nélküli)
- falc nélküli ajtószárny
- 100' ajtószárny
- toló és passzív ajtószárny

- Kivéve az 1.2-es modellt – tejfehér edzett üveg, vízszintes, átlátszó csíkokkal.  
*Except for model 1.2 – milky-white toughened glass with horizontal, transparent stripes.*
- 100' és megerősített ajtószárnyak mérettől függetlenül – a készlet 3 zsanért tartalmaz.  
*Door leaves 100' and reinforced door leaves regardless of the size – the set includes 3 hinges.*
- Minimális rendelési mennyiség RAL színekben – 3 komplett (ajtószárny + ajtókeret).  
*Minimum order quantity in the case of RAL colour finish – 3 sets (door leaf + door frame).*

### UV lacquer



FEHÉR  
WHITE



RAL SZÍNEK BEN  
ELÉRHETŐ<sup>3</sup>  
AVAILABLE IN RAL  
PALETTE<sup>3</sup>

### DOOR SPECIFICATION

- peripheral frame made of MDF board, stabilizing "honeycomb" core
- satin glass<sup>1</sup>
- glazing frame veneer with Primo – white decor

#### Rebated door leaf:

- two silver screw-in pintle hinges<sup>2</sup>
- lock: mortice key lock / bathroom lock / cylinder lock / passage lock

#### Non-rebated door leaf:

- two openings for 3D hidden hinges
- magnetic lock: mortice key lock / bathroom lock / cylinder lock / passage lock

### DEDICATED DOOR FRAMES

#### Hard edge K:

- standard fixed and adjustable door frame, UV lacquered

#### Hard edge B:

- non-rebated adjustable door frame, UV lacquered

### EXTRA-COST OPTIONS

#### Ventilation:

- ventilation undercut
- ventilation undercut 15 mm (recuperation)
- ventilation sleeves (white)

#### Construction:

- third hinge
- perforated chipboard (rebated and non-rebated)
- non-rebated door leaf
- door leaf 100'
- sliding and passive door leaf

# LINEA PREMIUM

FALC NÉLKÜLI LAKKOZOTT PANEL AJTÓK  
LACQUERED PANEL DOORS NON-REBATED

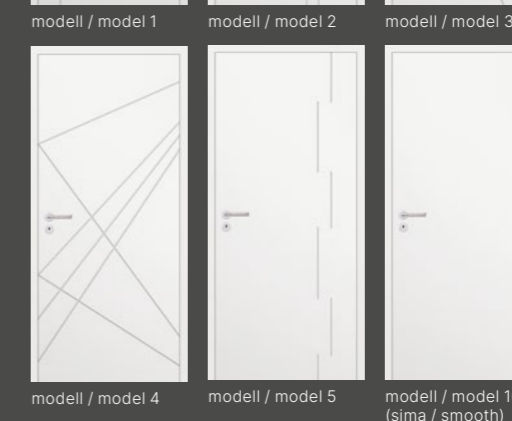

MODELLEK MODELS

RÉSZLETEK DETAILS



marás profil

groove profile

## AJTÓ SPECIFIKÁCIÓ

- MDF-lapból készült külső keret, stabilizáló méhsejt szerkezetű kartonpapír belsővel
- Falcolt ajtószárny:**
  - két ezüst, becsavarós csapos pánt<sup>1</sup>
  - zár: kulcsos zár / fürdőszobai ajtózár / hengerezárbetétes zár / kulcsnyílás nélküli zár
- Falc nélküli ajtószárny:**
  - két nyílás 3D rejtett zsanérokhoz
  - mágneses zár: kulcsos zár / fürdőszobai ajtózár / hengerezárbetétes zár / kulcsnyílás nélküli zár

## AJÁNLOTT AJTÓTOKOK

- Hard edge K:**
  - szabványos blokk és állítható ajtótok, UV festett
- Hard edge B:**
  - falc nélküli, állítható ajtótok, UV festéssel

## FELÁR ELLENÉBEN RENDELHETŐ OPCIÓK

- Szellőzés:**
  - alsó szellőzőrés
  - alsó szellőzőrés 15 mm (rekuperáció)
  - szellőzőkarikák (fehér)
- Konstrukció:**
  - harmadik zsanér
  - furatolt forgácslap (falcolt és falc nélküli)
  - falc nélküli ajtószárny
  - 100' ajtószárny
  - toló és passzív ajtószárny

- 100' és megerősített ajtószárnyak mérettől függetlenül - a készlet 3 zsanért tartalmaz.  
*Door leaves 100' and reinforced door leaves regardless of the size - the set includes 3 hinges.*
- Minimális rendelési mennyiség RAL színekben - 3 komplett (ajtószárny + ajtókeret).  
*Minimum order quantity in the case of RAL colour finish - 3 sets (door leaf + door frame).*

## UV Pure lakk



FEHÉR  
WHITE



RAL SZÍNEK BEN  
ELÉRHETŐ<sup>2</sup>  
AVAILABLE IN RAL  
PALETTE<sup>2</sup>

HU  
EN

## DOOR SPECIFICATION

- peripheral frame made of MDF board, stabilizing "honeycomb" core
- Rebated door leaf:**
  - two silver screw-in pintle hinges<sup>1</sup>
  - lock: mortice key lock / bathroom lock / cylinder lock / passage lock
- Non-rebated door leaf:**
  - two openings for 3D hidden hinges
  - magnetic lock: mortice key lock / bathroom lock / cylinder lock / passage lock

## DEDICATED DOOR FRAMES

- Hard edge K:**
  - standard fixed and adjustable door frame, UV lacquered
- Hard edge B:**
  - non-rebated adjustable door frame, UV lacquered

## EXTRA-COST OPTIONS

- Ventilation:**
  - ventilation undercut
  - ventilation undercut 15 mm (recuperation)
  - ventilation sleeves (white)
- Construction:**
  - third hinge
  - perforated chipboard (rebated and non-rebated)
  - non-rebated door leaf
  - door leaf 100'
  - sliding and passive door leaf

# LINEA PREMIUM LOFT

FALC NÉLKÜLI LAKKÖZÖTT PANEL AJTÓK  
LACQUERED PANEL DOORS NON-REBATED

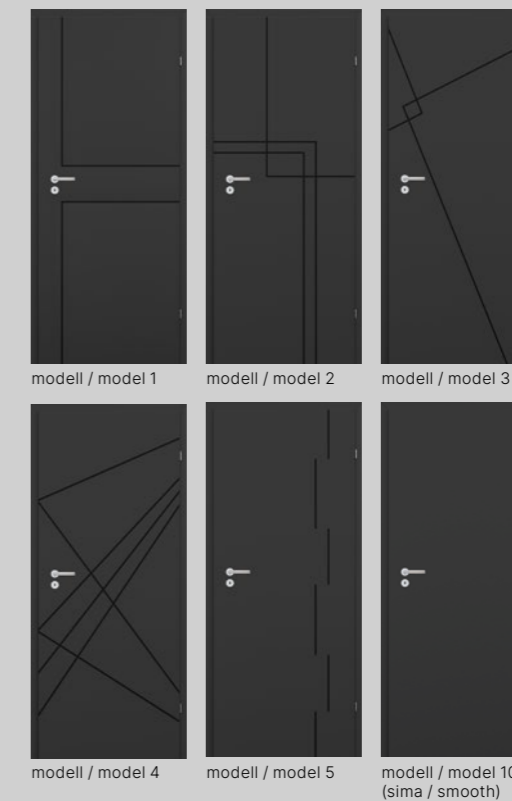

MODELLEK MODELS

RÉSZLETEK DETAILS

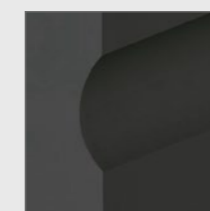

marás profil

groove profile

## AJTÓ SPECIFIKÁCIÓ

- MDF-lapból készült külső keret, stabilizáló méhsejt szerkezetű kartonpapír belsőjével

### Falcolt ajtószárny:

- két ezüst, becsavarós csapos pánt<sup>1</sup>
- zár: kulcsos zár / fürdőszobai ajtózár / hengerezárbetétes zár / kulcsnyílás nélküli zár

### Falc nélküli ajtószárny:

- két nyílás 3D rejtett zsanérokhoz
- mágneses zár: kulcsos zár / fürdőszobai ajtózár / hengerezárbetétes zár / kulcsnyílás nélküli zár

## AJÁNLOTT AJTÓTOKOK

- Hard edge K:** szabványos blokk és állítható ajtótok, PU festéssel

- Hard edge B:** falc nélküli, állítható ajtótok, PU festéssel

## TOVÁBBI INFORMÁCIÓK

- min. rendelési mennyiség - 2 készlet

## FELÁR ELLENÉBEN RENDELHETŐ OPCIÓK

### Szellőzés:

- alsó szellőzőrés
- alsó szellőzőrés 15 mm (rekuperáció)
- szellőzőkarikák (grafit)

### Konstrukció:

- harmadik zsanér
- furatolt forgácslap (falcolt és falc nélküli)
- falc nélküli ajtószárny
- 100' ajtószárny
- toló és passzív ajtószárny

### Kivitel:

- ajtótok: feláras PU festés, RAL táblázat szerint, III. csoport (105 oldalon)

- <sup>1</sup> 100' és megerősített ajtószárnyak mérettől függetlenül - a készlet 3 zsanérral tartalmaz.  
Door leaves 100' and reinforced door leaves regardless of the size - the set includes 3 hinges.

HU  
EN

## DOOR SPECIFICATION

- peripheral frame made of MDF board, stabilizing "honeycomb" core

### Rebated door leaf:

- two silver screw-in pintle hinges<sup>1</sup>
- lock: mortice key lock / bathroom lock / cylinder lock / passage lock

### Non-rebated door leaf:

- two openings for 3D hidden hinges
- magnetic lock: mortice key lock / bathroom lock / cylinder lock / passage lock

## DEDICATED DOOR FRAMES

- Hard edge K:** standard fixed and adjustable door frame, PU lacquered

### Hard edge B:

- non-rebated adjustable door frame, PU lacquered

## ADDITIONAL INFORMATION

- min. order quantity - 2 sets

## EXTRA-COST OPTIONS

### Ventilation:

- ventilation undercut
- ventilation undercut 15 mm (recuperation)
- ventilation sleeves (graphite)

### Construction:

- third hinge
- perforated chipboard (rebated and non-rebated)
- non-rebated door leaf
- door leaf 100'
- sliding and passive door leaf

### Finish:

- door frames: extra-cost of PU lacquer, acc. to RAL table, group III (page 105)

PU lacquer



9005 FEKETE MATT  
9005 BLACK MATT

# GRAFEN

FALC NÉLKÜLI LAKKOZOTT PANEL AJTÓK  
LACQUERED PANEL DOORS NON-REBATED

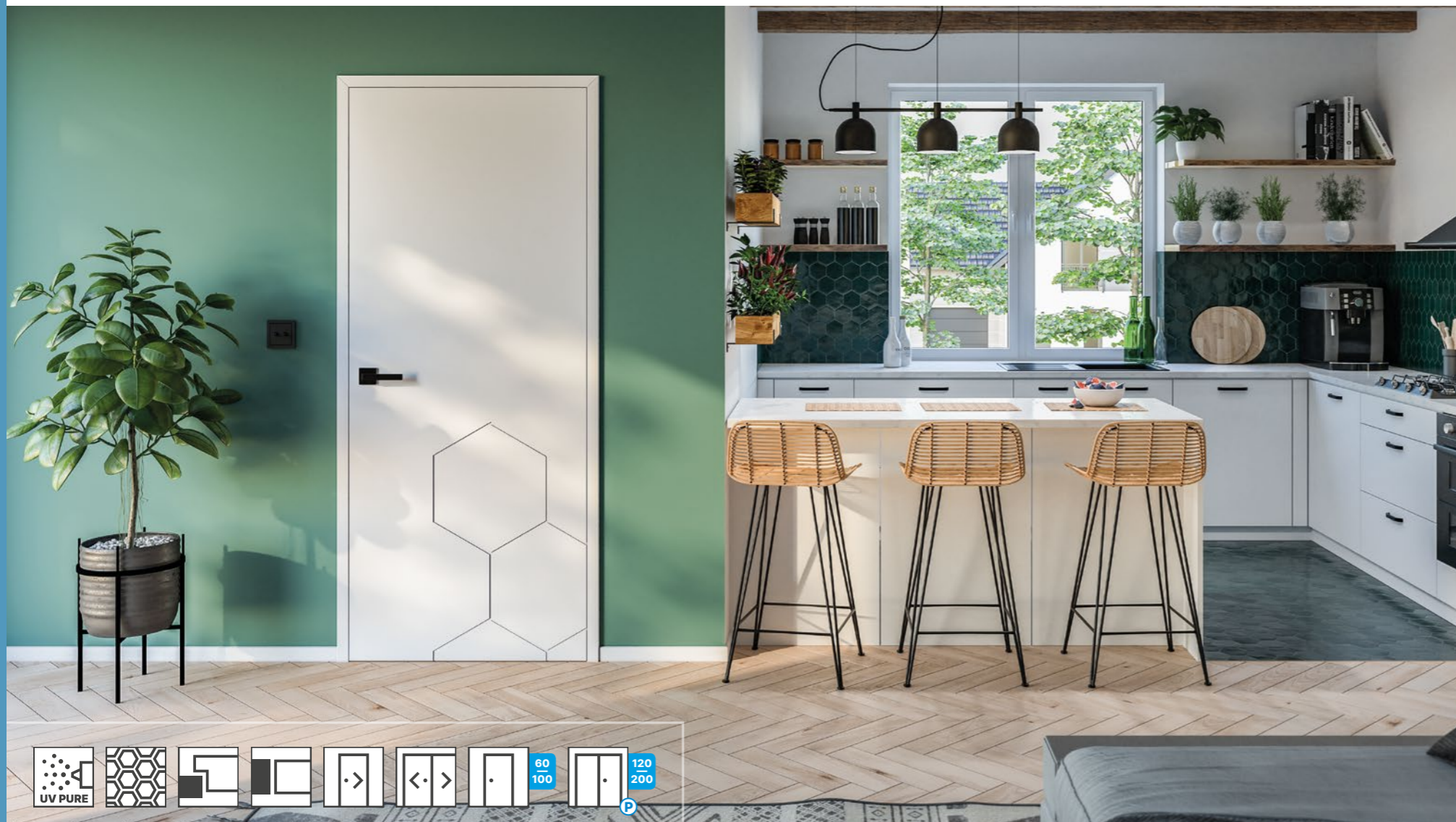

modell / model 1



modell / model 2



modell / model 3



modell / model 4

MODELLEK MODELS

RÉSZLETEK DETAILS

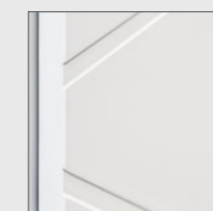

marás profil

groove profile



## AJTÓ SPECIFIKÁCIÓ

- MDF-lapból készült külső keret, stabilizáló méhsejt szerkezetű kartonpapír belsőjével

### Falcolt ajtószárny:

- két ezüst, becsavarós csapos pánt<sup>1</sup>
- zár: kulcsos zár / fürdőszobai ajtózár / hengerezárbetétes zár / kulcsnyílás nélküli zár

### Falc nélküli ajtószárny:

- két nyílás 3D rejtett zsanérokhoz
- mágneses zár: kulcsos zár / fürdőszobai ajtózár / hengerezárbetétes zár / kulcsnyílás nélküli zár

## AJÁNLOTT AJTÓTOKOK

### Hard edge K:

- szabványos blokk és állítható ajtótok, UV festett

### Hard edge B:

- falc nélküli, állítható ajtótok, UV festéssel

## FELÁR ELLENÉBEN RENDELHETŐ OPCIÓK

### Szellőzés:

- alsó szellőzőrés
- alsó szellőzőrés 15 mm (rekuperáció)
- szellőzőkarikák (fehér)

### Konstrukció:

- harmadik zsanér
- furatolt forgácslap (falcolt és falc nélküli)
- falc nélküli ajtószárny
- 100' ajtószárny
- toló és passzív ajtószárny

- 100' és megerősített ajtószárnyak mérettől függetlenül - a készlet 3 zsanért tartalmaz.  
*Door leaves 100' and reinforced door leaves regardless of the size - the set includes 3 hinges.*

- Minimális rendelési mennyiség RAL színekben - 3 komplett (ajtószárny + ajtókeret).  
*Minimum order quantity in the case of RAL colour finish - 3 sets (door leaf + door frame).*

## UV Pure lakk



FEHÉR  
WHITE



RAL SZÍNEK BEN  
ELÉRHETŐ<sup>2</sup>  
AVAILABLE IN RAL  
PALETTE<sup>2</sup>

HU  
EN

## DOOR SPECIFICATION

- peripheral frame made of MDF board, stabilizing "honeycomb" core

### Rebated door leaf:

- two silver screw-in pintle hinges<sup>1</sup>
- lock: mortice key lock / bathroom lock / cylinder lock / passage lock

### Non-rebated door leaf:

- two openings for 3D hidden hinges
- magnetic lock: mortice key lock / bathroom lock / cylinder lock / passage lock

## DEDICATED DOOR FRAMES

### Hard edge K:

- standard fixed and adjustable door frame, UV lacquered

### Hard edge B:

- non-rebated adjustable door frame, UV lacquered

## EXTRA-COST OPTIONS

### Ventilation:

- ventilation undercut
- ventilation undercut 15 mm (recuperation)
- ventilation sleeves (white)

### Construction:

- third hinge
- perforated chipboard (rebated and non-rebated)
- non-rebated door leaf
- door leaf 100'
- sliding and passive door leaf

# SALVANO

FALC NÉLKÜLI LAKKOZOTT PANEL AJTÓK  
LACQUERED PANEL DOORS NON-REBATED



MODELLEK MODELS

RÉSZLETEK DETAILS

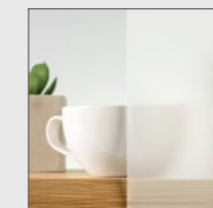

tejfehér edzett biztonsági üveg

milky-white toughened safety glass

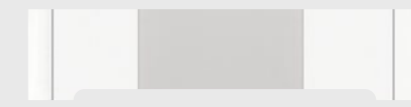

alsó szellőzítés minden modellnél

ventilation undercut for all models

## AJTÓ SPECIFIKÁCIÓ

- puhafából készült külső keret, furatolt forgácslap betét
- tejfehér edzett biztonsági üveg

### Falcolt ajtószárny:

- három ezüst becsavarós csapos pánt
- zár: kulcsos zár / fürdőszobai ajtózár / hengerzárbetétes zár / kulcsnyílás nélküli zár

### Falc nélküli ajtószárny:

- két nyílás 3D rejtett zsanérokhoz
- mágneses zár: kulcsos zár / fürdőszobai ajtózár / hengerzárbetétes zár / kulcsnyílás nélküli zár

## AJÁNLOTT AJTÓTOKOK

### Hard edge K:

- szabványos blokk és állítható ajtótok, UV festett

### Hard edge B:

- falc nélküli, állítható ajtótok, UV festéssel

## FELÁR ELLENÉBEN RENDELHETŐ OPCIÓK

### Szellőzés:

- alsó szellőzítés

### Konstrukció:

- falc nélküli ajtószárny
- 100' ajtószárny

- <sup>1</sup> A minimum rendelés RAL színek esetén 3 szet (ajtólap + tok).  
Minimum order quantity in the case of RAL colour finish – 3 sets (door leaf + door frame).

HU

EN

## DOOR SPECIFICATION

- peripheral frame made of softwood, perforated chipboard core
- milky-white toughened safety glass

### Rebated door leaf:

- three silver screw-in pintle hinges
- lock: mortice key lock / bathroom lock / cylinder lock / passage lock

### Non-rebated door leaf:

- two openings for 3D hidden hinges
- magnetic lock: mortice key lock / bathroom lock / cylinder lock / passage lock

## DEDICATED DOOR FRAMES

### Hard edge K:

- standard fixed and adjustable door frame, UV lacquered

### Hard edge B:

- non-rebated adjustable door frame, UV lacquered

## EXTRA-COST OPTIONS

### Ventilation:

- ventilation undercut

### Construction:

- non-rebated door leaf
- door leaf 100'

## UV Pure lakk



FEHÉR  
WHITE



RAL SZÍNEK BEN  
ELÉRHETŐ <sup>1</sup>  
AVAILABLE IN RAL  
PALETTE <sup>1</sup>



## MODUL AJTÓK

### veneER FRAMED DOORS

Hagyomány a legjobb kivitelben. Nagyszerű ajánlat azoknak, akik a szezonális divat követése helyett az időtlen eleganciát választják. A keretes szerkezet stabilitást és fokozott sérülésállóságot biztosít a szárnyaknak. A tömör keret belsejében különféle betétek találhatók, beleértve a süllyesztett paneleket, üvegezéseket, HDF paneleket és tükröket. Az elérhető modellek sokfélesége nem csak a szemnek nyújt igazi élvezetet, hanem választási kényelmet is biztosít a jövőbeli felhasználók számára. Ez egy olyan ajtóválaszték, amely a legjobban megfelel az egyéni preferenciáknak, és pontosan a vásárlók igényeihez igazodik.

*Classics at its best. A great proposition for those who choose timeless elegance instead of succumbing to seasonal fashions. The framed construction provides the leaves with stability and increased resistance to damage. Inside the strong frame there are various types of fillings, including coffers, glazing, HDF panels and even mirrors. The variety of available models not only provides a real feast for the eye, but also a comfort of choosing for future users. Choosing the door that best suits individual preferences and is precisely tailored to the needs of the buyers.*



#### SZERETNE MELEGSÉGET A BELSŐ TÉRBEN?

A fa nagyszerű lesz erre. Nemcsak a padlón, hanem az ajtószárnyakon is. A fához hasonló felület háromdimenziós szerkezete fokozza az otthonosság érzését.

#### DO YOU WANT TO WARM UP THE DECOR?

Wood will be great for this. Not only on the floor, but also on the door leaves. Wood-like veneers with a three-dimensional structure will enhance the feeling of coziness.

#### TERMÉSZETKÖZELEBBI BELSŐ TÉR.

Az élő növények, a fonott kosarak és az természetes dekorációk csodálatos hangulatot teremtenek. Mindez kiegészül faszervezetű keretajtókkal, melyeket könnyedén illeszthet lakása színvilágához.

#### INTERIOR CLOSE TO NATURE.

Live plants, woven baskets and ecological decorations create a wonderful atmosphere. It will be complemented by wood structure framed door, which you can easily adapt to the colour scheme of your apartment.

MODUL AJTÓK

veneER FRAMED DOORS



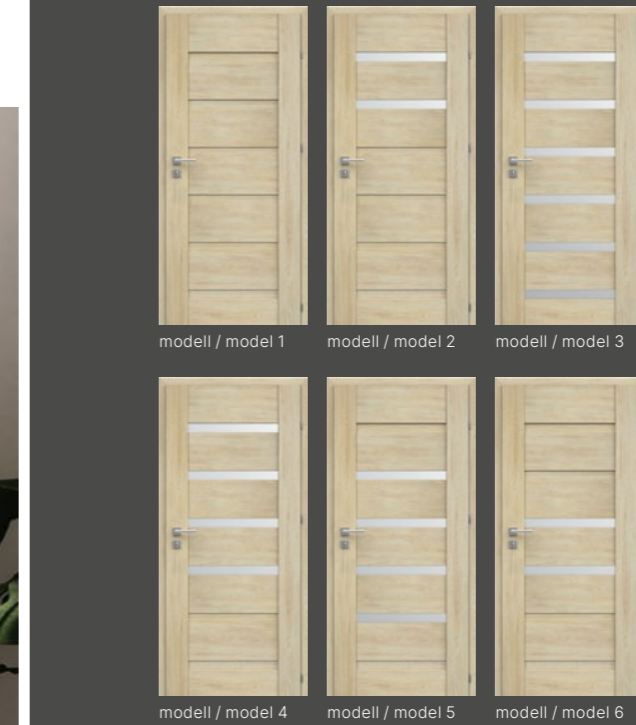
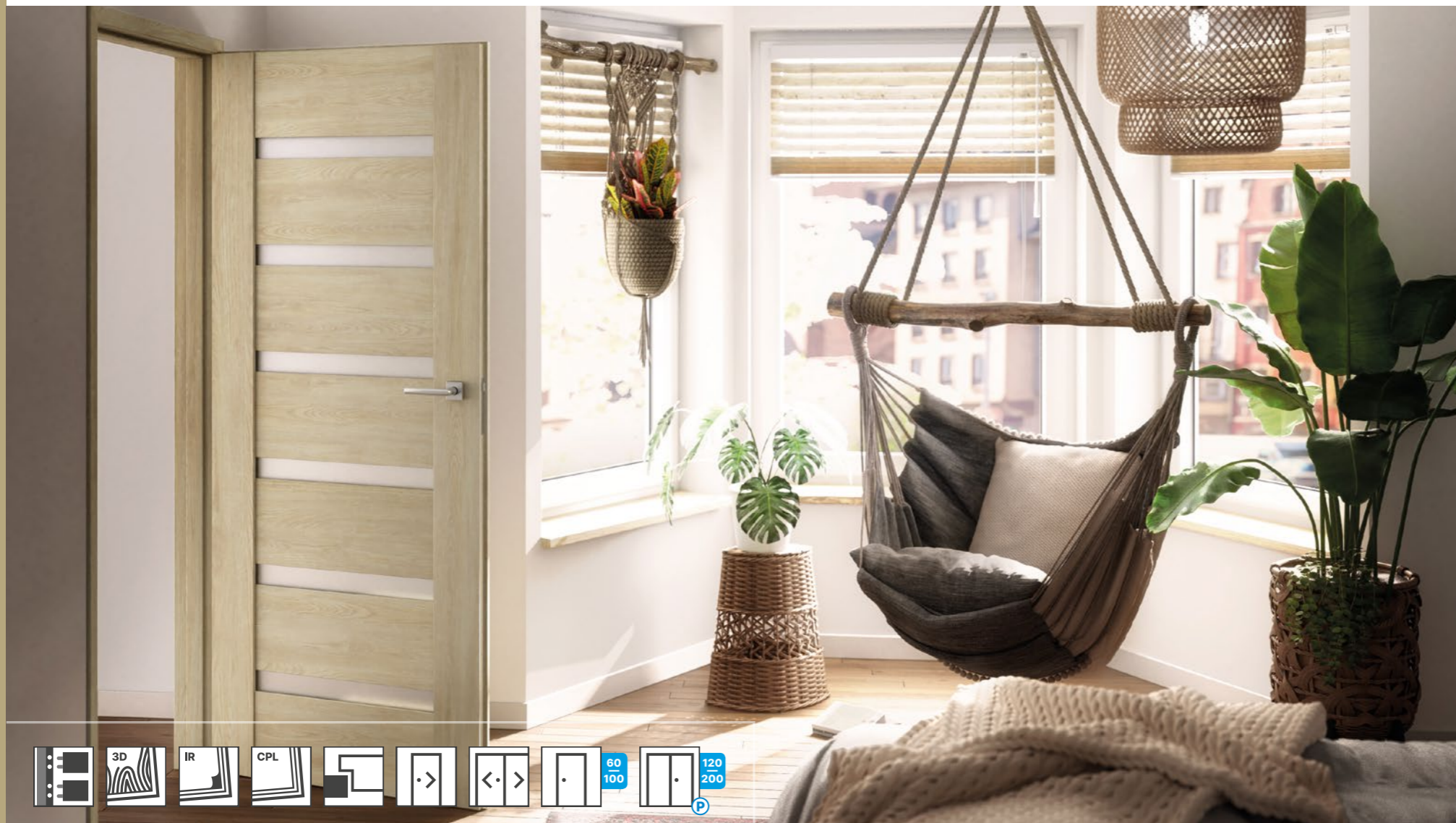

MODELLEK MODELS

RÉSZLETEK DETAILS

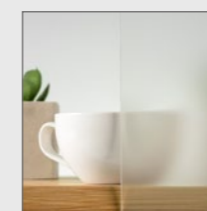

szatén üveg

satin glass

## AJTÓ SPECIFIKÁCIÓ

- keretelemek MDF lapból
- szatén üveg vagy HDF panel az ajtószárny színében, 4 mm vastagságban
- három ezüst becsavarós csapos pant
- zár: kulcsos zár / fürdőszobai ajtózár / hengerezárbetétes zár / kulcsnyílás nélküli zár

## AJÁNLOTT AJTÓTOKOK

- **Hard edge K:**
- blokk és állítható ajtótok a falcolt ajtóhoz

## FELÁR ELLENÉBEN RENDELHETŐ OPCIÓK

- **Szellőzés:**
- alsó szellőzérés
- alsó szellőzérés 15 mm (rekuperáció)
- **Konstrukció:**
- 100' ajtószárny
- toló és passzív ajtószárny

HU  
EN

## DOOR SPECIFICATION

- frame elements made of MDF board
- satin glass or HDF panel in the door leaf colour, thickness 4 mm
- three silver screw-in hinges
- lock: mortice key lock / bathroom lock / cylinder lock / passage lock

## DEDICATED DOOR FRAMES

- **Hard edge K:**
- fixed and adjustable door frames for rebated doors

## EXTRA-COST OPTIONS

- **Ventilation:**
- ventilation undercut
- ventilation undercut 15 mm (recuperation)
- **Construction:**
- door leaf 100'
- sliding and passive door leaf

## 3D LOOK

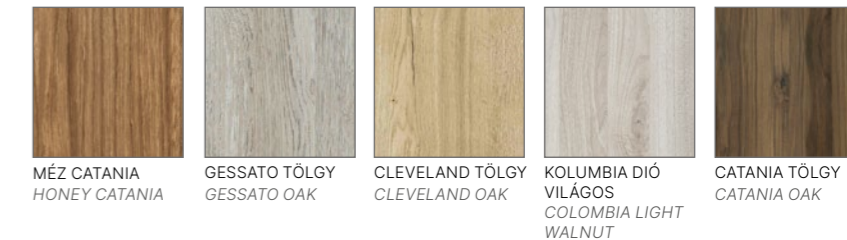

## IRIDIUM



## CPL



# MAGNETIC



modell / model 1    modell / model 2    modell / model 3    modell / model 4



modell / model 5    modell / model 6    modell / model 7    modell / model 8

MODELLEK    MODELS

RÉSZLETEK    DETAILS

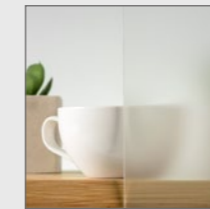

szatén üveg

satin glass

## AJTÓ SPECIFIKÁCIÓ

- keretelemek MDF lapból
- szatén üveg vagy HDF panel az ajtószárny színében, 4 mm vastagságban
- három ezüst becsavarós csapos pant
- zár: kulcsos zár / fürdőszobai ajtózár / hengerezárbetétes zár / kulcsnyílás nélküli zár

## AJÁNLOTT AJTÓTOKOK

- **Hard edge K:**
- blokk és állítható ajtótok a falcolt ajtóhoz

## FELÁR ELLENÉBEN RENDELHETŐ OPCÍÓK

- **Szellőzés:**
- alsó szellőzérés
- alsó szellőzérés 15 mm (rekuperáció)
- **Konstrukció:**
- 100' ajtószárny
- toló és passzív ajtószárny

## 3D LOOK

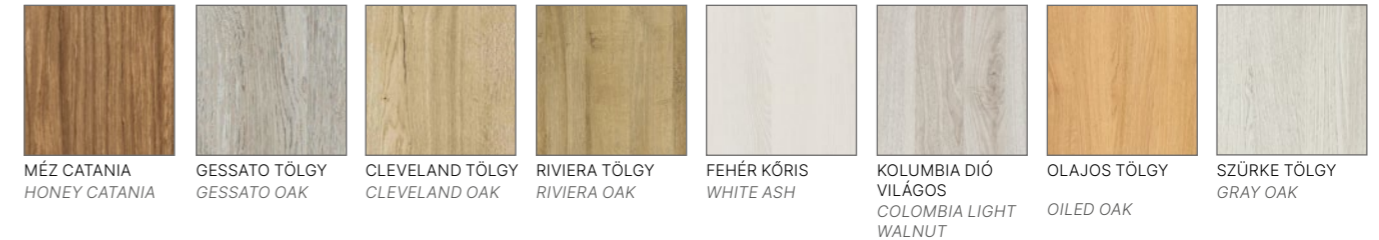

## 3D LOOK

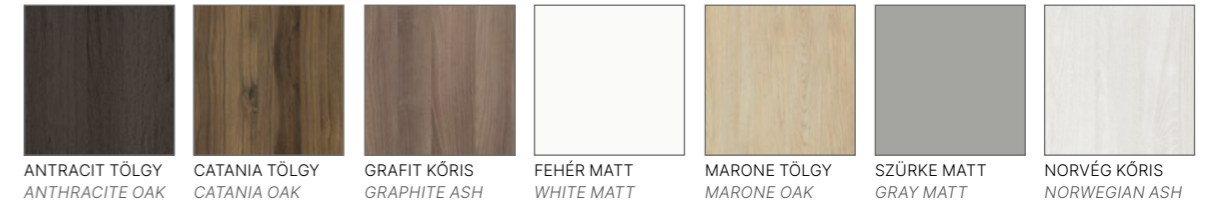

## IRIDIUM

## CPL

HU  
EN

## DOOR SPECIFICATION

- frame elements made of MDF board
- satin glass or HDF panel in the door leaf colour, thickness 4 mm
- three silver screw-in hinges
- lock: mortice key lock / bathroom lock / cylinder lock / passage lock

## DEDICATED DOOR FRAMES

- **Hard edge K:**
- fixed and adjustable door frames for rebated doors

## EXTRA-COST OPTIONS

- **Ventilation:**
- ventilation undercut
- ventilation undercut 15 mm (recuperation)
- **Construction:**
- door leaf 100'
- sliding and passive door leaf



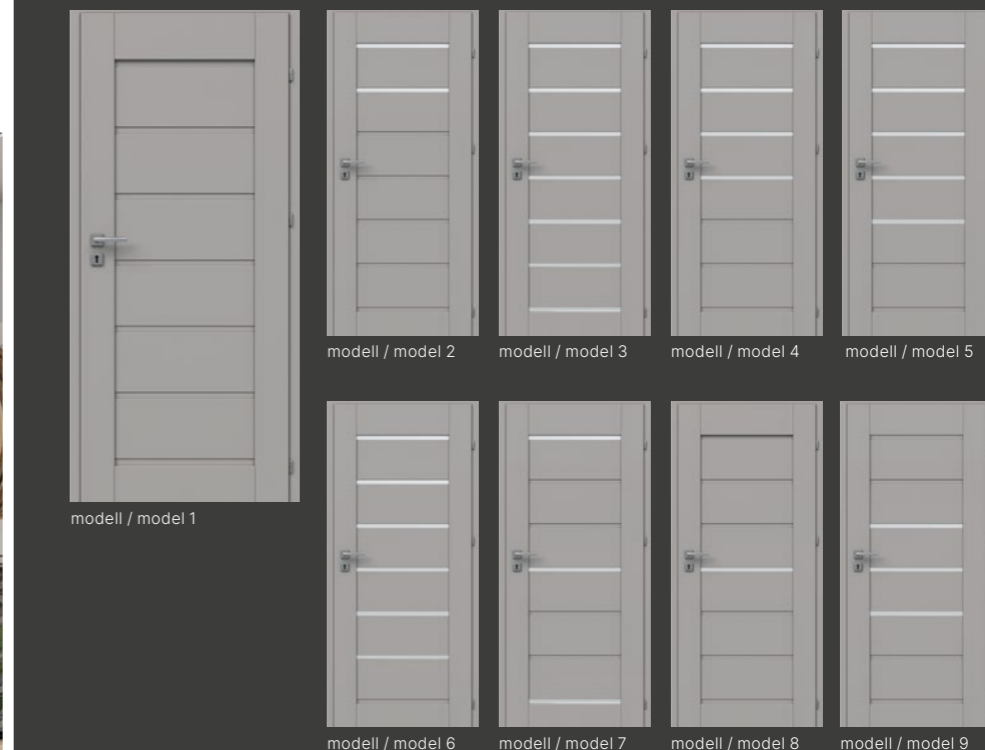
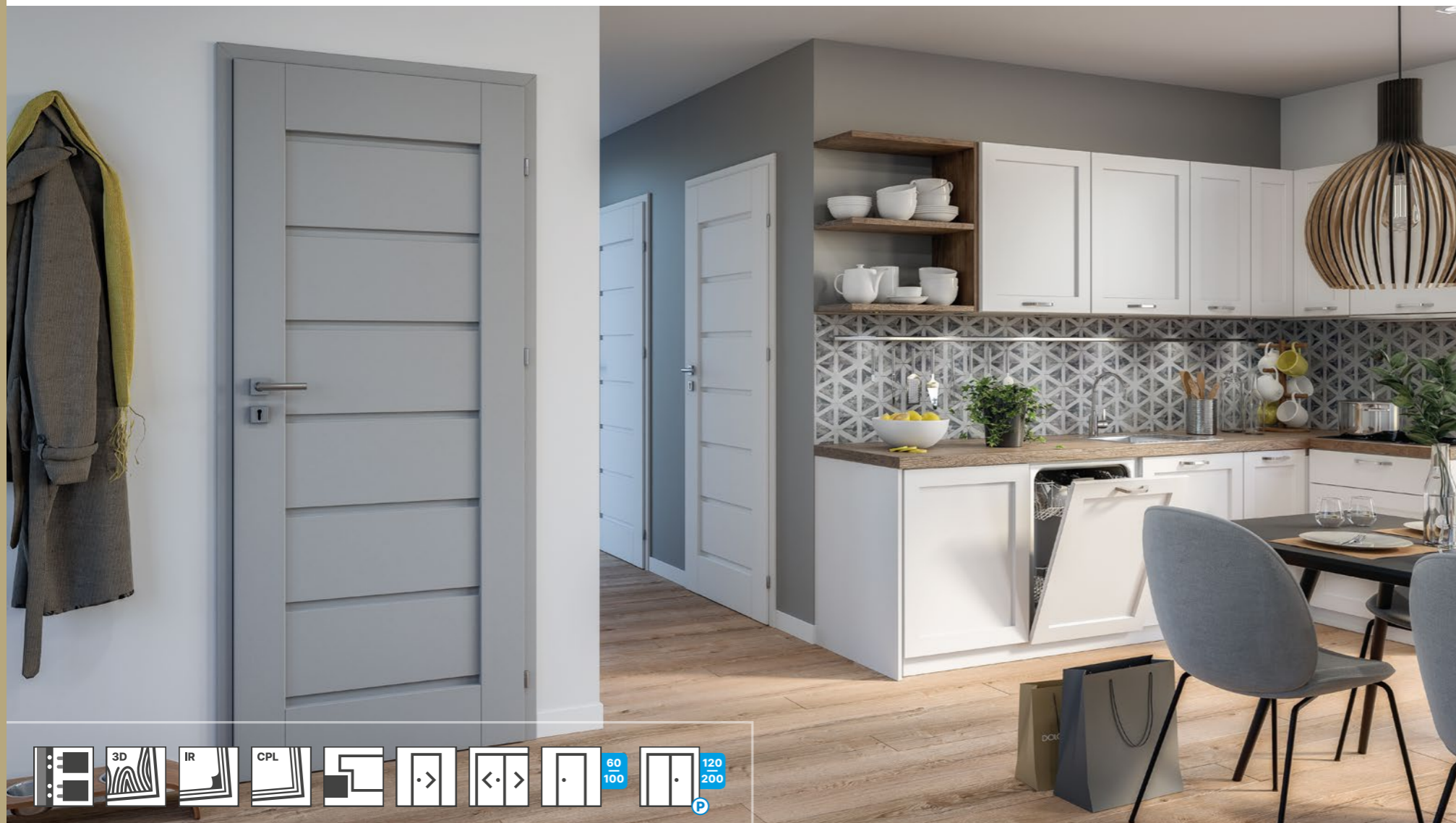

MODELLEK MODELS

RÉSZLETEK DETAILS

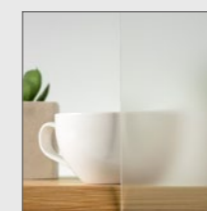

szatén üveg

satin glass



## AJTÓ SPECIFIKÁCIÓ

- keretelemek MDF lapból
- szatén üveg vagy HDF panel az ajtószárny színében, 4 mm vastagságban
- három ezüst becsavarós csapos pant
- zár: kulcsos zár / fürdőszobai ajtózárr / hengerezárbetétes zár / kulcsnyílás nélküli zár

## AJÁNLOTT AJTÓTOKOK

- **Hard edge K:**
- blokk és állítható ajtótok a falcolt ajtóhoz

## FELÁR ELLENÉBEN RENDELHETŐ OPCIÓK

- **Szellőzés:**
- alsó szellőzérés
- alsó szellőzérés 15 mm (rekuperáció)
- **Konstrukció:**
- 100' ajtószárny
- toló és passzív ajtószárny

## 3D LOOK

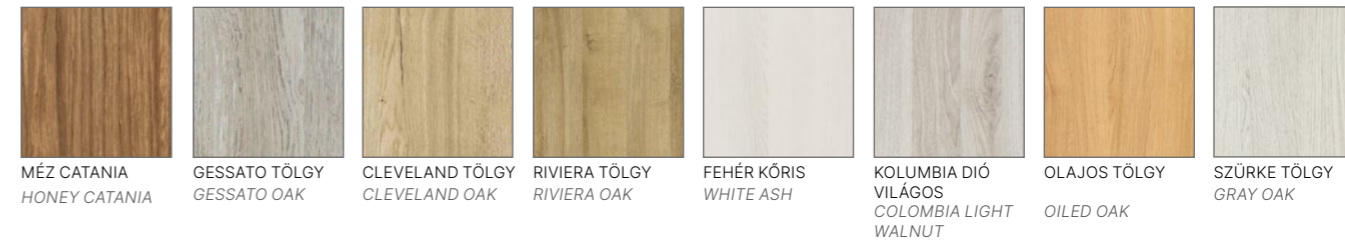

## 3D LOOK



## IRIDIUM

## CPL

HU  
EN

## DOOR SPECIFICATION

- frame elements made of MDF board
- satin glass or HDF panel in the door leaf colour, thickness 4 mm
- three silver screw-in hinges
- lock: mortice key lock / bathroom lock / cylinder lock / passage lock

## DEDICATED DOOR FRAMES

- **Hard edge K:**
- fixed and adjustable door frames for rebated doors

## EXTRA-COST OPTIONS

- **Ventilation:**
- ventilation undercut
- ventilation undercut 15 mm (recuperation)
- **Construction:**
- door leaf 100'
- sliding and passive door leaf





# LUKKA

FALCOLT MODUL AJTÓ  
VENEER FRAMED DOORS REBATED



MODELLEK MODELS

RÉSZLETEK DETAILS

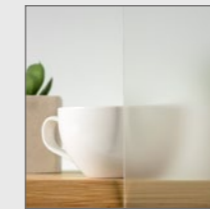

szatén üveg

satin glass

## AJTÓ SPECIFIKÁCIÓ

- keretelemek MDF lapból
- szatén üveg vagy HDF panel az ajtószárny színében, 4 mm vastagságban
- három ezüst becsavarós csapos pant
- zár: kulcsos zár / fürdőszobai ajtózár / hengerezhető zár / kulcsnyílás nélküli zár

## AJÁNLOTT AJTÓTOKOK

- **Hard edge K:**
- blokk és állítható ajtótok a falcolt ajtóhoz

## FELÁR ELLENÉBEN RENDELHETŐ OPCIÓK

- **Szellőzés:**
- alsó szellőzítés
- alsó szellőzítés 15 mm (rekuperáció)
- **Konstrukció:**
- 100' ajtószárny
- toló és passzív ajtószárny

HU  
EN

## DOOR SPECIFICATION

- frame elements made of MDF board
- satin glass or HDF panel in the door leaf colour, thickness 4 mm
- **Rebated door leaf:**
- three silver screw-in hinges
- lock: mortice key lock / bathroom lock / cylinder lock / passage lock

## DEDICATED DOOR FRAMES

- **Hard edge K:**
- fixed and adjustable door frames for rebated doors

## EXTRA-COST OPTIONS

- **Ventilation:**
- ventilation undercut
- ventilation undercut 15 mm (recuperation)
- **Construction:**
- door leaf 100'
- sliding and passive door leaf

## 3D LOOK

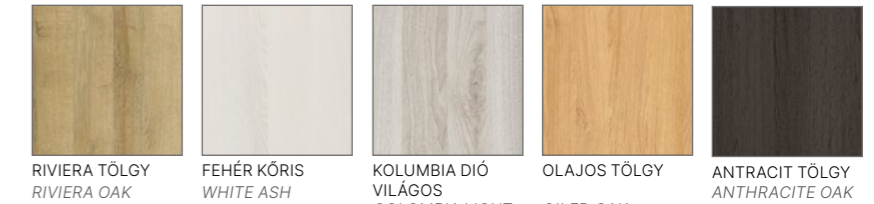

## IRIDIUM



## CPL



# TOSCA

FALCOLT MODUL AJTÓ  
VENEER FRAMED DOORS REBATED



modell / model 1    modell / model 2    modell / model 3    modell / model 4



modell / model 5    modell / model 6    modell / model 7    modell / model 8

MODELLEK    MODELS

RÉSZLETEK    DETAILS

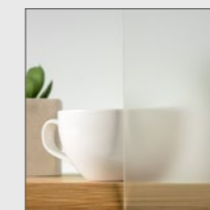

szatén üveg

satin glass

## AJTÓ SPECIFIKÁCIÓ

- keretelemek MDF lapból
- szatén üveg vagy HDF panel az ajtószárny színében, 4 mm vastagságban
- három ezüst becsavarós csapos pant
- zár: kulcsos zár / fürdőszobai ajtózár / hengerzárbetétes zár / kulcsnyílás nélküli zár

## AJÁNLOTT AJTÓTOKOK

- **Hard edge K:**
- blokk és állítható ajtótok a falcolt ajtóhoz

## FELÁR ELLENÉBEN RENDELHETŐ OPCIÓK

- **Szellőzés:**
- alsó szellőzérés
- alsó szellőzérés 15 mm (rekuperáció)
- **Konstrukció:**
- 100' ajtószárny
- toló és passzív ajtószárny

HU  
EN

## DOOR SPECIFICATION

- frame elements made of MDF board
- satin glass or HDF panel in the door leaf colour, thickness 4 mm
- **Rebated door leaf:**
- three silver screw-in hinges
- lock: mortice key lock / bathroom lock / cylinder lock / passage lock

## DEDICATED DOOR FRAMES

- **Hard edge K:**
- fixed and adjustable door frames for rebated doors

## EXTRA-COST OPTIONS

- **Ventilation:**
- ventilation undercut
- ventilation undercut 15 mm (recuperation)
- **Construction:**
- door leaf 100'
- sliding and passive door leaf

## 3D LOOK

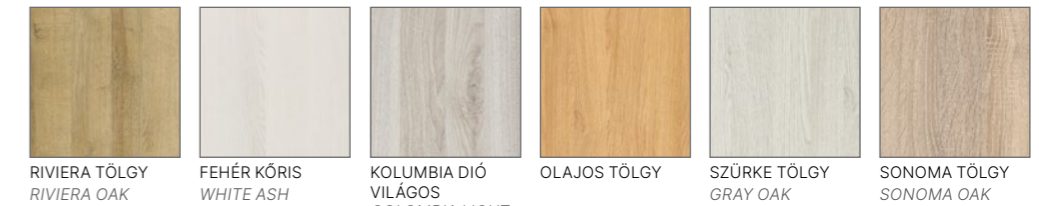

## 3D LOOK



## IRIDIUM

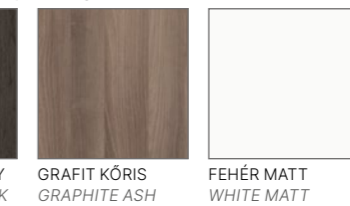

## CPL



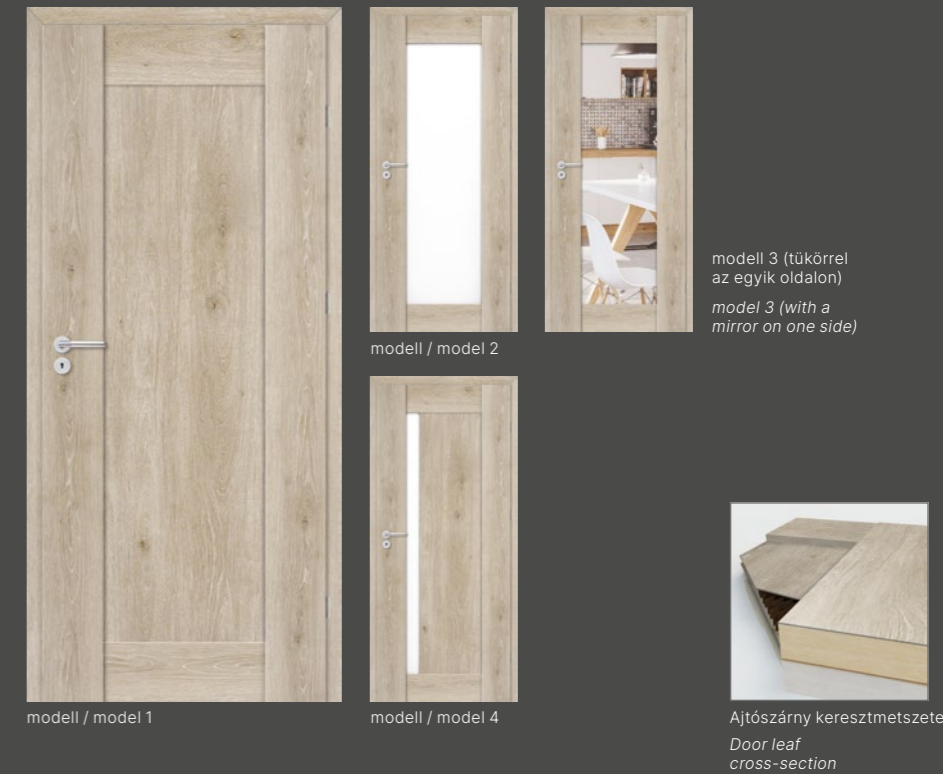

MODELLEK MODELS

RÉSZLETEK DETAILS



tejfehér edzett  
biztonsági üveg  
milky-white toughened  
safety glass

tükör  
mirror



## AJTÓ SPECIFIKÁCIÓ

- keretelemek: külső keret puhafából, forgácslap betét
- tejfehér színű, edzett biztonsági üveg vagy 17 mm vastagságú lap
- 3. modell tükörrel, belső vagy külső oldalon

### Falcolt ajtószárny:

- három ezüst becsavarós csapos pant
- zár: kulcsos zár / fürdőszobai ajtózárr / hengerzárbetétes zár / kulcsnyílás nélküli zár

### Falc nélküli ajtószárny:

- két nyílás 3D rejtett zsanérokhoz
- mágneses zár: kulcsos zár / fürdőszobai ajtózárr / hengerzárbetétes zár / kulcsnyílás nélküli zár

## AJÁNLOTT AJTÓTOKOK

- Hard edge K:**
- blokk és állítható ajtótokok a falcolt ajtótokhoz

- Hard edge B:**
- állítható, falc nélküli ajtótokok

## FELÁR ELLENÉBEN RENDELHETŐ OPCIÓK

- Szellőzés:**
- alsó szellőzérés
- alsó szellőzérés 15 mm (rekuperáció)

### Konstrukció:

- falc nélküli ajtószárny
- 100' ajtószárny
- toló ajtószárny

HU  
EN

## DOOR SPECIFICATION

- frame elements: peripheral frame made of softwood, chipboard core
- milky-white toughened safety glass or a board with the thickness of 17 mm
- model 3 with a mirror, on inner or outer side

### Rebated door leaf:

- three silver screw-in hinges
- lock: mortice key lock / bathroom lock / cylinder lock / passage lock

### Non-rebated door leaf:

- two openings for 3D hidden hinges
- magnetic lock: mortice key lock / bathroom lock / cylinder lock / passage lock

## DEDICATED DOOR FRAMES

- Hard edge K:**
- fixed and adjustable door frames for rebated doors

- Hard edge B:**
- adjustable non-rebated door frame

## EXTRA-COST OPTIONS

- Ventilation:**
- ventilation undercut
- ventilation undercut 15 mm (recuperation)

### Construction:

- non-rebated door leaf
- door leaf 100'
- sliding door leaf

## IRIDIUM

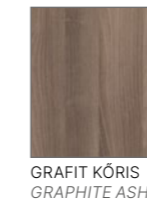

GRAFIT KÖRIS  
GRAPHITE ASH

## CPL

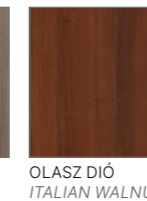

OLASZ DIÓ  
ITALIAN WALNUT



VILÁGOS AKÁC  
LIGHT ACACIA



NORVÉG KÖRIS  
NORWEGIAN ASH



GRIGIO TÖLGY  
GRIGIO OAK



KENDAL TÖLGY  
KENDAL OAK

## LAMINÁLT AJTÓK VENEER PANEL DOORS

Univerzális, ezért sokoldalú felhasználást garantál. Tökéletesek minden helyiségbe - a konyhától a nappalin át a fürdőszobáig. Ennek köszönhetően lehetséges az egész lakás vagy ház koherens kialakítása. Az ajtószárnyat borító laminátum tartós és karcálló. Előnyük a különféle minták sokfélesége is, amelyek illeszkednek az aktuális trendekhez, és tökéletesen utánozzák a fa textúráját. Nemcsak a klasszikus bézs és barna, hanem a fehér, szürke vagy antracit árnyalatai is megtalálhatók. A gazdag dekorpaletta lehetővé teszi, hogy könnyen alkalmazkodjon bármilyen stílusú elrendezéshez.

*Universal and thus guaranteeing versatile use. They are perfect for every room - from the kitchen and living room to the bathroom. Thanks to them it is possible to create a coherent design of the entire apartment or house. The veneers covering the door leaves are durable and scratch resistant. Their advantage is also the variety of designs that fit into current trends and beautifully imitate the wood texture. You can find there not only classic beige and brown, but also shades of white, gray or anthracite. This rich palette of decors allows you to easily adapt them to any style of arrangement.*

SKANDINAV ÍZ EGY CSEP BOHO-val, egy érdekes kombináció azok számára, akik a skandináv stílus egyszerűségének megtörésére keresnek valamilyen lehetőséget. Érdekes kiegészíteni az elrendezést fehér laminátummal borított ajtókkal, amelyek utánozzák a fa textúráját.

*A SCANDINAVIAN INTERIOR WITH A TOUCH OF BOHO. An interesting combination for those, who are looking for a way to break the simplicity of Scandinavian style. It is worth complementing the arrangement by using a door with white veneer, imitating wood texture.*

A KLASSZIKUS DEKORÁCIÓ NEM KELL, HOGY UNALMAS LEGYEN. Időtlen és egyedi ajtókat keres? Válassza a laminált felületű ajtószárnyakat. Sokféle szín közül választhat. Itt biztosan megtalálja azt, amely tökéletes kompozíciót hoz létre a dekoráció egyéb elemeivel.

*CLASSIC DECOR DOESN'T HAVE TO BE BORING. Are you looking for timeless yet distinctive doors? Choose the door leaves with veneered surface. You can choose from many different colours. You will surely find the one that will create a coherent composition together with other elements of the decor.*

LAMINÁLT AJTÓK  
VENEER PANEL DOORS

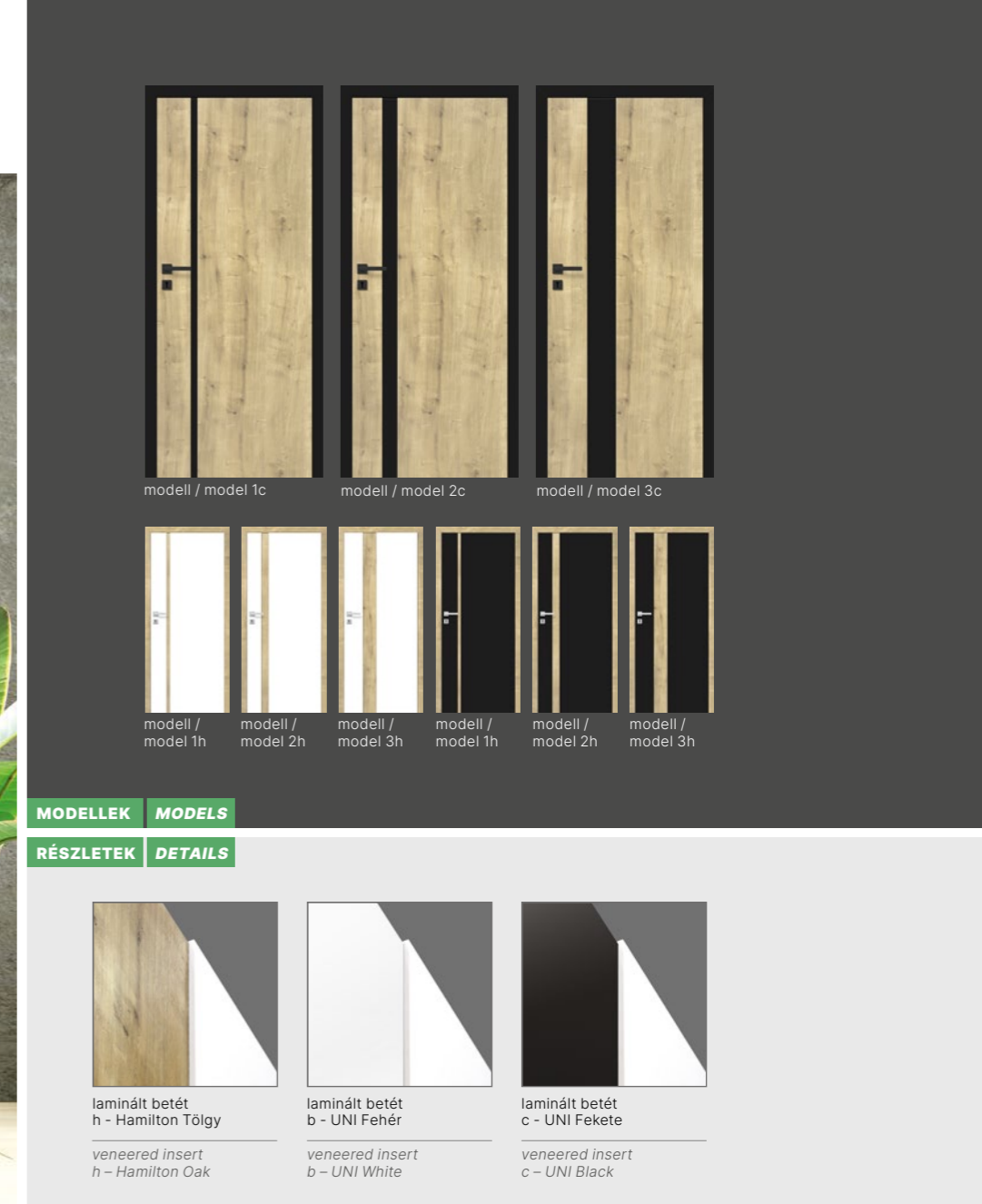

MODELLEK MODELS  
RÉSZLETEK DETAILS

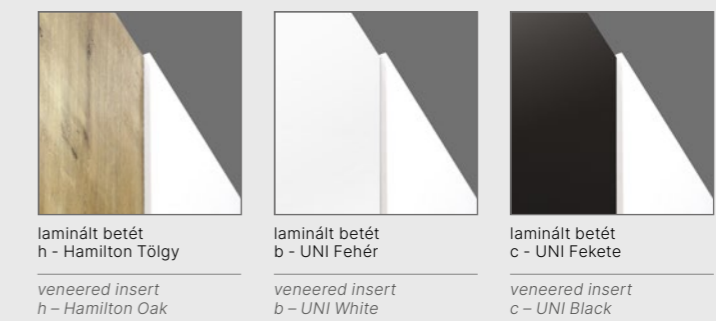

laminált betét  
h - Hamilton Tölgy  
veneered insert  
h - Hamilton Oak

laminált betét  
b - UNI Fehér  
veneered insert  
b - UNI White

laminált betét  
c - UNI Fekete  
veneered insert  
c - UNI Black

## AJTÓ SPECIFIKÁCIÓ

- a külső keret puhafából készült
- kialakítás: MDF betét 31 mm vastagsággal, három szélességben: 40 mm, 80 mm, 154 mm falcos ajtószárny
- Falcos ajtólap:**
  - három ezüst becsavarós csapos pánt
  - zár: kulcsos zár / fürdőszobazár / betétes zár / kulcsszerkezet nélküli zár<sup>1</sup>
- Falc nélküli ajtószárny:<sup>2</sup>**
  - két nyílás a 3D rejtett zsanérokhoz
  - mágneses zár: kulcsos zár / fürdőszobazár / betétes zár / kulcsnyílás nélküli zár
  - ABS szegély alapfelszereltségként, UNI Fehér és UNI Fekete dekorhoz **TARTÓS SZEGÉLYEZÉS**

## AJÁNLOTT AJTÓTOKOK

- Hard edge K:**
  - állítható ajtótokok
  - blokk ajtótok (kivéve Hamilton Tölgy dekor)
- Hard edge B:**
  - falc nélküli állítható ajtótok

## FELÁR ELLENÉBEN RENDELHETŐ OPCIÓK

- Szellőzés:**
  - alsó szellőzőrés
  - alsó szellőzőrés 15 mm (rekuperáció)
- Konstrukció:**
  - 100' ajtószárny
  - falc nélküli ajtószárny
  - toló és passzív ajtószárny

- Az UNI Fekete dekorhoz, fekete zárok.  
*For the Uni Black decor, black locks.*
- Az UNI Fekete dekorhoz, fekete zsanér és zár. Fekete zsanérok csak UNI Fekete színű ajtótokkal egy szettben.  
*For the Uni Black decor, black hinges and locks. Black hinges only in a set with a door frame in Uni Black.*
- Hamilton Tölgy dekor csak állítható ajtótokkal kapható.  
*Hamilton Oak decor available only with an adjustable door frame.*

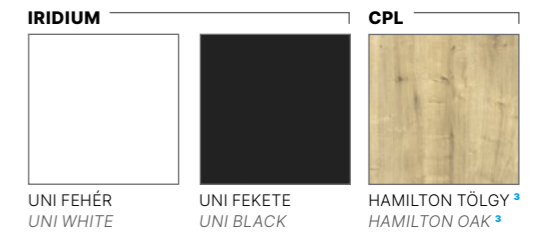

HU  
EN

## DOOR SPECIFICATION

- peripheral frame made of softwood
- application: MDF insert with a thickness of 31 mm in three widths: 40 mm, 80 mm, 154 mm
- Rebated door leaf:**
  - three silver screw-in pintle hinges
  - lock: mortice key lock / bathroom lock / cylinder lock / passage lock<sup>1</sup>
- Non-rebated door leaf:<sup>2</sup>**
  - two openings for 3D hidden hinges
  - magnetic lock: mortice key lock / bathroom lock / cylinder lock / passage lock
  - ABS edging as standard, for UNI White and UNI Black decors **DURABLE EDGING**

## DEDICATED DOOR FRAMES

- Hard edge K:**
  - adjustable door frames
  - fixed door frames (except Hamilton Oak decor)
- Hard edge B:**
  - non-rebated adjustable door frame

## EXTRA-COST OPTIONS

- Ventilation:**
  - ventilation undercut
  - ventilation undercut 15 mm (recuperation)
- Construction:**
  - door leaf 100'
  - non-rebated door leaf
  - sliding and passive door leaf

## RÉSZLETEK

- b - Uni Fehér betét
- c - Uni Fekete betét
- h - Hamilton Tölgy betét

## DETAILS

- b - Uni White insert
- c - Uni Black insert
- h - Hamilton Oak insert







**MODELLEK MODELS**

**RÉSZLETEK DETAILS**



modell / model 1z    modell / model 2z    modell / model 3z

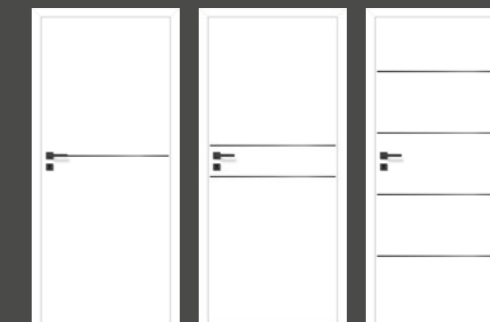

modell / model 4c    modell / model 5c    modell / model 6c



arany alumínium - z profil,  
8 mm

gold aluminum - z  
profile, 8 mm

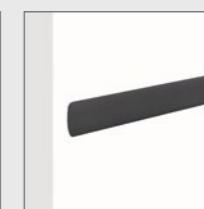

fekete alumínium - c profil,  
8 mm

black aluminum - c  
profile, 8 mm

**AJTÓ SPECIFIKÁCIÓ**

- MDF-ből készült erősített külső keret
- alkalmazás: arany vagy fekete alumínium profil, szélesség: 8 mm, az ajtószárny felületéhez igazítva

**Falcolt ajtószárny:**

- három ezüst becsavarós csapos pánt
- zár: kulcsos zár / fürdőszobazár / betétes zár / kulcsnyílás nélküli zár

**Falc nélküli ajtószárny:**

- két nyílás a 3D rejtett zsanérokhoz
- mágneses zár: kulcsos zár / fürdőszobazár / betétes zár / kulcsnyílás nélküli zár
- ABS szegély alapfelszereltségként **TARTÓS SZEGÉLYEZÉS**

**AJÁNLOTT AJTÓTOKOK**

- **Hard edge K:**
- blokk és állítható ajtótokok
- **Hard edge B:**
- falc nélküli állítható ajtótok

**FELÁR ELLENÉBEN RENDELHETŐ OPCÍÓK**

- **Szellőzés:**
- alsó szellőzérés
- alsó szellőzérés 15 mm (rekuperáció)
- **Konstrukció:**
- 100' ajtószárny
- falc nélküli ajtószárny
- toló és passzív ajtószárny

**IRIDIUM**



UNI FEHÉR  
UNI WHITE

**EXPLANATION OF MODEL DESCRIPTIONS**

- z – arany alumínium profil
- c – fekete alumínium profil

**EXPLANATION OF MODEL DESCRIPTIONS**

- z – gold aluminum profile
- c – black aluminum profile

**DOOR SPECIFICATION**

- reinforced peripheral frame made of MDF
- application: gold or black aluminum profile, width: 8 mm, aligned with a door leaf surface

**Rebated door leaf:**

- three silver screw-in pintle hinges
- lock: mortice key lock / bathroom lock / cylinder lock / passage lock

**Non-rebated door leaf:**

- two openings for 3D hidden hinges
- magnetic lock: mortice key lock / bathroom lock / cylinder lock / passage lock
- ABS edging as standard **DURABLE EDGING**

**DEDICATED DOOR FRAMES**

- **Hard edge K:**
- fixed and adjustable door frames
- **Hard edge B:**
- non-rebated adjustable door frame

**EXTRA-COST OPTIONS**

- **Ventilation:**
- ventilation undercut
- ventilation undercut 15 mm (recuperation)
- **Construction:**
- door leaf 100'
- non-rebated door leaf
- sliding and passive door leaf





modell / model 1    modell / model 2    modell / model 3



modell / model 4    modell / model 5    modell / model 6

MODELLEK MODELS

RÉSZLETEK DETAILS

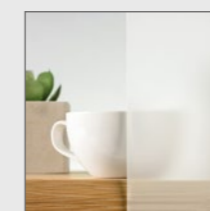

tejfehér edzett üveg

milky-white  
toughened glass



üvegező keret

glazing frame

## AJTÓ SPECIFIKÁCIÓ

- Classen Hard konstrukció
- tejfehér edzett üveg
- Falcolt ajtószárny:**
  - két ezüst becsavarós csapos pánt <sup>1</sup>
  - zár: kulcsos zár / fürdőszobazár / betétes zár / kulcsnyílás nélküli zár <sup>2</sup>
- Falc nélküli ajtószárny:** <sup>3</sup>
  - két nyílás a 3D rejtett zsanérokhoz
  - magszár: kulcsos zár / fürdőszobazár / betétes zár / kulcsnyílás nélküli zár
  - ABS szegély alapfelszereltségként, UNI Fehér és UNI Fekete dekorokhoz **TARTÓS ÉLZÁRÁS**

## AJÁNLOTT AJTÓTOKOK

- Hard edge K:**
  - állítható ajtótokok
  - blokk ajtótok (kivéve Hamilton Tölgy dekor)
- Hard edge B:**
  - falc nélküli állítható ajtótok

## FELÁR ELLENÉBEN RENDELHETŐ OPCIÓK

- Szellőzés:**
  - alsó szellőzítés
  - alsó szellőzítés 15 mm (rekuperáció)
- Üvegezés:**
  - átlátszó üveg
- Konstrukció:**
  - harmadik zsanér
  - furatolt forgácslap betét
  - falc nélküli ajtószárny (HB)
  - 100' ajtószárny
  - toló és passzív ajtószárny

- 100' ajtószárnyak és megerősített ajtószárnyak, mérettől függetlenül - a készlet 3 zsanért tartalmaz. *Door leaves 100' and reinforced door leaves regardless of the size - the set includes 3 hinges.*
- Az UNI Fekete dekorhoz, fekete zárok. *For the Uni Black decor, black locks.*
- Az UNI Fekete dekorhoz, fekete zsanér és zár, zsanérok csak az UNI Fekete színű ajtótokokkal egy készletben. *For the Uni Black decor, black hinges and locks. Black hinges only in a set with a door frame in Uni Black.*
- Hamilton Tölgy dekor csak az állítható ajtótokokkal. *Hamilton Oak decor available only with an adjustable door frame.*

HU  
EN

## DOOR SPECIFICATION

- Classen Hard construction
- milky-white toughened glass
- Rebated door leaf:**
  - two silver screw-in pintle hinges <sup>1</sup>
  - lock: mortice key lock / bathroom lock / cylinder lock / passage lock <sup>2</sup>
- Non-rebated door leaf:** <sup>3</sup>
  - two openings for 3D hidden hinges
  - magnetic lock: mortice key lock / bathroom lock / cylinder lock / passage lock
  - ABS edging as standard, for UNI White and UNI Black decors **DURABLE EDGING**

## DEDICATED DOOR FRAMES

- Hard edge K:**
  - adjustable door frames
  - fixed door frames (except Hamilton Oak decor)
- Hard edge B:**
  - non-rebated adjustable door frame

## EXTRA-COST OPTIONS

- Ventilation:**
  - ventilation undercut
  - ventilation undercut 15 mm (recuperation)
- Glazing:**
  - transparent glass
- Construction:**
  - third hinge
  - perforated chipboard
  - non-rebated door leaf (HB)
  - door leaf 100'
  - sliding and passive door leaf

## IRIDIUM

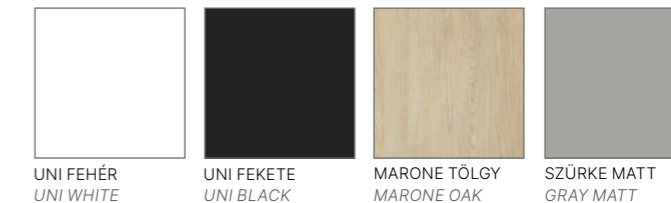

## CPL





# ASTERIA NL

FALCOS VAGY FALC NÉLKÜLI LAMINÁLT AJTÓK  
VENER PANEL DOORS REBATED AND NON-REBATED

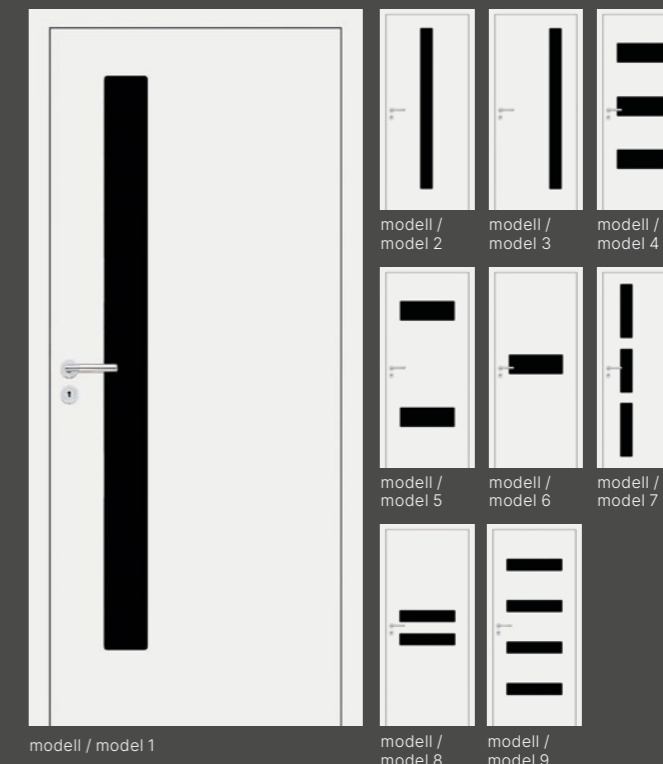

MODELLEK MODELS  
RÉSZLETEK DETAILS

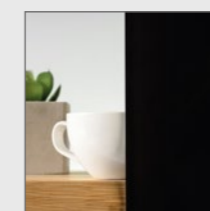

grafit festett üveg, az ajtószárny felületével egy síkban

graphite painted glass, aligned with a door leaf surface

## AJTÓ SPECIFIKÁCIÓ

- a külső keret puhafából készült
- átlátszatlan festett grafit színű üveg

### Falcolt ajtószárny:

- három ezüst becsavarós csapos pánt
- zár: kulcsos zár / fürdőszobazár / betétes zár / kulcsnyílás nélküli zár

### Falc nélküli ajtószárny:

- két nyílás a 3D rejtett zsanérokhoz
- mágneses zár: kulcsos zár / fürdőszobazár / betétes zár / kulcsnyílás nélküli zár

## AJÁNLOTT AJTÓTOKOK

### Hard edge K:

- állítható ajtótokok
- blokk ajtótokok (kivéve Hamilton Tölgy dekor)

### Hard edge B:

- állítható, falc nélküli ajtótok

## FELÁR ELLENÉBEN RENDELHETŐ OPCIÓK

### Szellőzés:

- alsó szellőzérés
- alsó szellőzérés 15 mm (rekuperáció)
- szellőzőkarikák - PVC
- szellőzőkarikák - szatén krómzott acél

### Konstrukció:

- 100' ajtószárny
- falc nélküli ajtószárny
- toló és passzív ajtószárny

HU  
EN

## DOOR SPECIFICATION

- peripheral frame made of softwood
- opaque graphite painted glass

### Rebated door leaf:

- three silver screw-in pintle hinges
- lock: mortice key lock / bathroom lock / cylinder lock / passage lock

### Non-rebated door leaf:

- two openings for 3D hidden hinges
- magnetic lock: mortice key lock / bathroom lock / cylinder lock / passage lock

## DEDICATED DOOR FRAMES

### Hard edge K:

- adjustable door frames
- fixed door frames (except Hamilton Oak decor)

### Hard edge B:

- adjustable non-rebated door frame

## EXTRA-COST OPTIONS

### Ventilation:

- ventilation undercut
- ventilation undercut 15 mm (recuperation)
- ventilation sleeves - PVC
- ventilation sleeves - satin chrome steel

### Construction:

- door leaf 100'
- non-rebated door leaf
- sliding and passive door leaf

## IRIDIUM

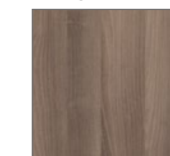

GRAFIT KŐRIS  
GRAPHITE ASH

## CPL

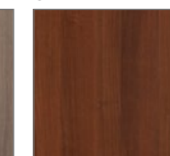

OLASZ DIÓ  
ITALIAN WALNUT



VILÁGOS AKÁC  
LIGHT ACACIA



NORVÉG KŐRIS  
NORWEGIAN ASH



GRIGIO TÖLGY  
GRIGIO OAK

## CPL



HAMILTON TÖLGY  
FÜGGŐLEGES  
HAMILTON OAK  
VERTICAL



HAMILTON TÖLGY  
VÍZSZINTES  
HAMILTON OAK  
HORIZONTAL



KENDAL TÖLGY  
KENDAL OAK



FEHÉR RAL 9003  
WHITE RAL 9003

# DISCOVERY

FALCOS VAGY FALC NÉLKÜLI LAMINÁLT AJTÓK  
VENER PANEL DOORS REBATED AND NON-REBATED



modell / model 1    modell / model 2    modell / model 3    modell / model 4

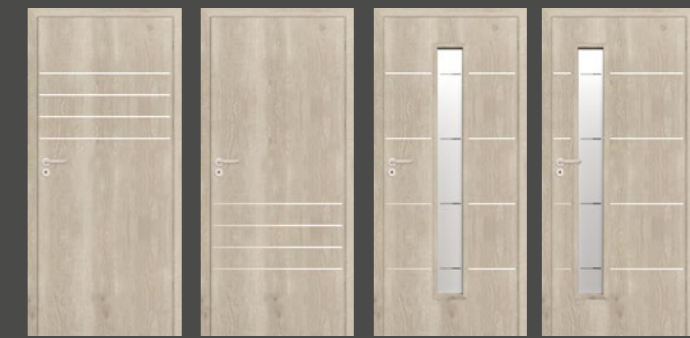

modell / model 5    modell / model 6    modell / model 10    modell / model 11

MODELLEK    MODELS

RÉSZLETEK    DETAILS



üvegező keret

glazing frame



alumínium profil, 8 mm

aluminum profile 8mm

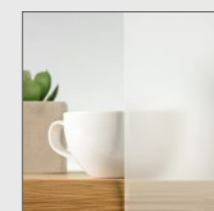

tejfehér, edzett üveg  
átlátszó mintával

milky-white toughened glass  
with transparent overprint

## AJTÓ SPECIFIKÁCIÓ

- Hard Edge R élprofilos ajtószárny Iridium dekorhoz, külső keret puhafából <sup>1</sup>
- Hard Edge PF élprofilos ajtószárny CPL dekorhoz, külső keret megerősített MDF lapból <sup>1</sup>
- részletek: alumínium profil, szélesség: 8 mm, az ajtószárny felületéhez igazítva
- tejfehér, edzett üveg átlátszó mintával

### Falcolt ajtószárny:

- három ezüst becsavarós csapos pánt
- zár: kulcsos zár / fürdőszobazár / betétes zár / kulcsnyílás nélküli zár

### Falc nélküli ajtószárny:

- két nyílás a 3D rejtett zsanérokhoz
- mágneses zár: kulcsos zár / fürdőszobazár / betétes zár / kulcsnyílás nélküli zár

### AJÁNLOTT AJTÓTOKOK

- **Hard edge PF/R:**
- állítható ajtótokok
- blokk ajtótokok (kivéve Hamilton Tölgy dekor)

### Hard edge B:

- állítható, falc nélküli ajtótok

## FELÁR ELLENÉBEN RENDELHETŐ OPCIÓK

### Szellőzés:

- alsó szellőzérés
- alsó szellőzérés 15 mm (rekuperáció)
- szellőzőkarikák - szatén krómozott acél

### Konstrukció:

- 100' ajtószárny
- falc nélküli ajtószárny
- toló és passzív ajtószárny

<sup>1</sup> | Furatolt forgácslap betét (4.-11. modell), Classen Hard konstrukció (1.-3. modell).

*Perforated chipboard core (models 4-11),  
Classen Hard construction (models 1-3).*

<sup>2</sup> | Hard Edge PF ajtószervezet a CPL dekorokhoz.

*Hard Edge PF door construction for CPL decors.*

HU

EN

## DOOR SPECIFICATION

- *Hard Edge R door leaf edge profile for Iridium decors, peripheral frame made of softwood <sup>1</sup>*
- *Hard Edge PF door leaf edge profile for CPL decors, peripheral frame made of MDF board, reinforced <sup>1</sup>*
- *detail: aluminum profile, width: 8 mm, aligned with a door leaf surface*
- *milky-white toughened glass with transparent overprint*

### Rebated door leaf:

- *three silver screw-in pintle hinges*
- *lock: mortice key lock / bathroom lock / cylinder lock / passage lock*

### Non-rebated door leaf:

- *two openings for 3D hidden hinges*
- *magnetic lock: mortice key lock / bathroom lock / cylinder lock / passage lock*

### DEDICATED DOOR FRAMES

#### Hard edge PF/R:

- *adjustable door frames*
- *fixed door frames (except Hamilton Oak decor)*

#### Hard edge B:

- *adjustable non-rebated door frame*

## EXTRA-COST OPTIONS

### Ventilation:

- *ventilation undercut*
- *ventilation undercut 15 mm (recuperation)*
- *ventilation sleeves – satin chrome steel*

### Construction:

- *door leaf 100'*
- *non-rebated door leaf*
- *sliding and passive door leaf*

## IRIDIUM

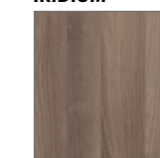

GRAFIT KŐRIS  
GRAPHITE ASH

## CPL <sup>2</sup>



HAMILTON TÖLGY  
VÍZSZINTES  
HAMILTON OAK  
HORIZONTAL

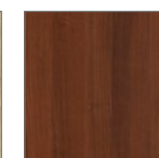

OLASZ DIÓ  
ITALIAN WALNUT



VILÁGOS AKÁC  
LIGHT ACACIA

## CPL <sup>2</sup>



NORVÉG KŐRIS  
NORWEGIAN ASH



GRIGIO TÖLGY  
GRIGIO OAK



KENDAL TÖLGY  
KENDAL OAK



FEHÉR RAL 9003  
WHITE RAL 9003

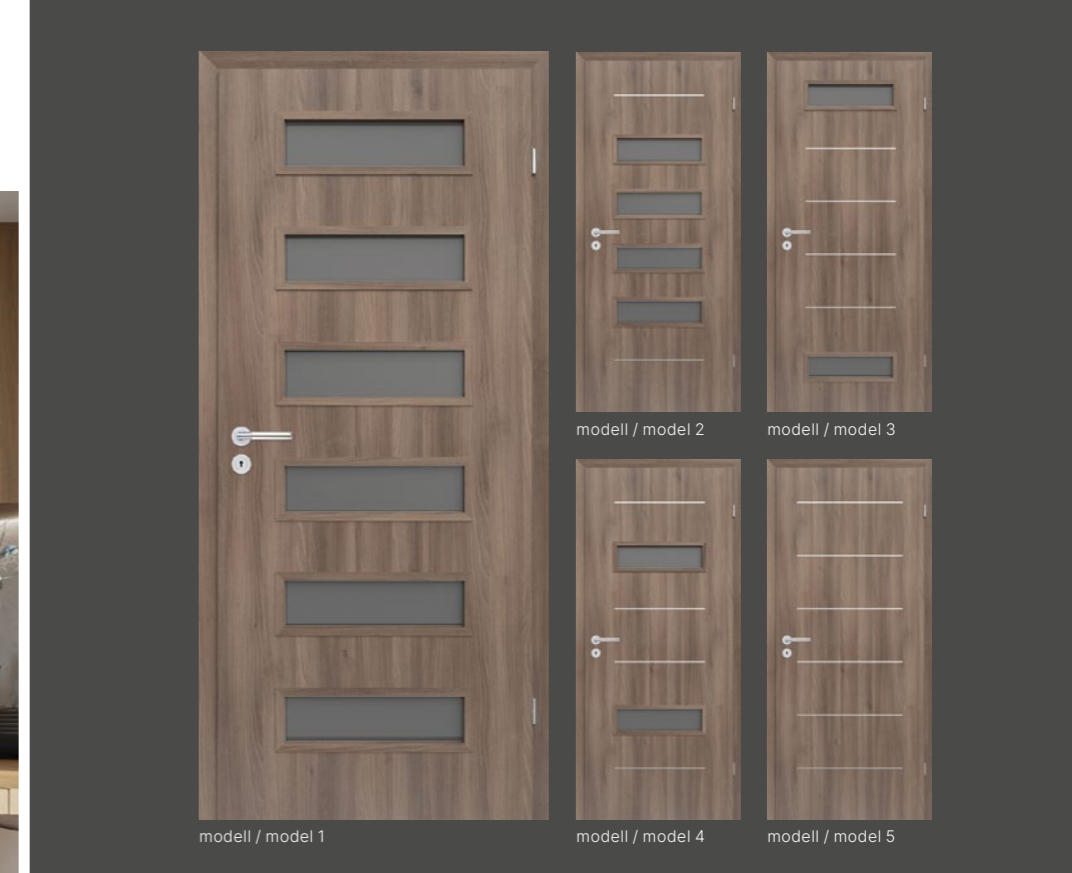

MODELLEK MODELS

RÉSZLETEK DETAILS

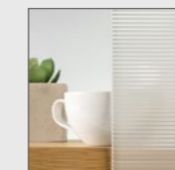

estriado üveg

estriado glass

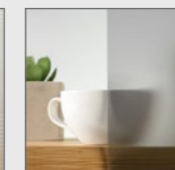

grafit sima üveg

graphite satin glass

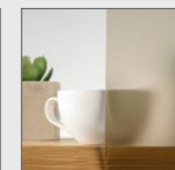

barna sima üveg

brown satin glass



üvegező keret

glazing frame

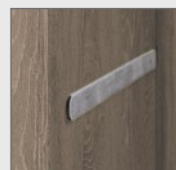

aluminium profil, 6 mm

aluminum profile 6 mm

## AJTÓ SPECIFIKÁCIÓ

- Hard Edge R ajtószárny profil a 3D Look és az Iridium dekorokhoz, Classen Hard konstrukció / puha fából készült külső keret
- Hard Edge PF ajtószárny profil CPL dekorokhoz, Classen Hard konstrukció / külső keret MDF lapból, megerősített
- részletek: alumínium profil, szélesség: 6 mm
- biztonsági edzett Estriado üveg, barna sima, grafit sima

### Falcolt ajtószárny:

- két ezüst becsavarós csapos pánt <sup>1</sup>
- zár: kulcsos zár / fűrdőszobazár / betétes zár / kulcsnyílás nélküli zár

### Falc nélküli ajtószárny:

- Classen Hard konstrukció / puha fából készült külső keret
- két nyílás a 3D rejtett zsanérokhoz
- mágneses zár: kulcsos zár / fűrdőszobazár / betétes zár / kulcsnyílás nélküli zár

### AJÁNLOTT AJTÓTOKOK

#### Hard edge PF/R:

- blokk és állítható ajtótokok a falcolt ajtókhöz

#### Hard edge B:

- állítható, falc nélküli ajtótok

## FELÁR ELLENÉBEN RENDELHETŐ OPCIÓK

### Szellőzés:

- alsó szellőzőrés
- alsó szellőzőrés 15 mm (rekuperáció)
- szellőzőkarikák - PVC

### Konstrukció:

- 100' ajtószárny
- harmadik zsanér
- megerősít furatolt forgácsolap betéttel<sup>2</sup>
- falc nélküli ajtószárny
- toló és passzív ajtószárny

- 1 | 100' és megerősített ajtószárnyak mérettől függetlenül - a készlet 3 zsanért tartalmaz.  
*Door leaves 100' and reinforced door leaves regardless of the size - the set includes 3 hinges.*

- 2 | Nincs Hard megerősítés.  
*No Hard reinforcement.*

- 3 | A falc nélküli modell nem kapható a megjelölt dekorokban.  
*Non-rebated model is not available in marked decors.*

- 4 | Hard Edge PF ajtószárnyat a CPL dekorokhoz.  
*Hard Edge PF door construction for CPL decors.*

## 3D LOOK <sup>3</sup>

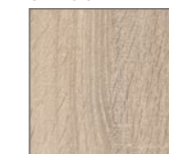

SONOMA TÖLGY  
SONOMA OAK



RIVIERA TÖLGY  
RIVIERA OAK



KOLUMBIA DIÓ  
VILÁGOS  
COLOMBIA LIGHT  
WALNUT



FEHÉR KÓRIS  
WHITE ASH



SZÜRKE TÖLGY  
GRAY OAK

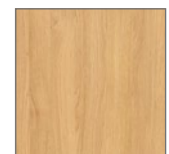

OLAJOS TÖLGY  
OILED OAK

## IRIDIUM

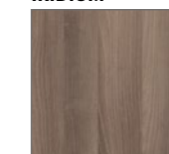

GRAFIT KÓRIS  
GRAPHITE ASH



MARONE TÖLGY  
MARONE OAK



NORVÉG KÓRIS  
NORWEGIAN ASH



GRIGIO TÖLGY  
GRIGIO OAK

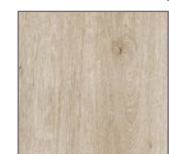

KENDAL TÖLGY  
KENDAL OAK

## CPL <sup>4</sup>

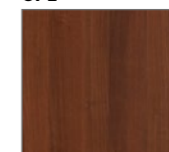

OLASZ DIÓ  
ITALIAN WALNUT



VILÁGOS AKÁC  
LIGHT ACACIA



FEHÉR RAL 9003  
WHITE RAL 9003

HU  
EN

## DOOR SPECIFICATION

- Hard Edge R door leaf edge profile for 3D Look and Iridium decors, Classen Hard construction / peripheral frame made of softwood
- Hard Edge PF door leaf edge profile for CPL decors, Classen Hard construction / peripheral frame made of MDF board, reinforced
- detail: aluminum profile, width: 6 mm
- safety toughened Estriado glass, brown satin, graphite satin

### Rebated door leaf:

- two silver screw-in pintle hinges <sup>1</sup>
- lock: mortice key lock / bathroom lock / cylinder lock / passage lock

### Non-rebated door leaf:

- Classen Hard construction / peripheral frame made of softwood
- two openings for 3D hidden hinges
- magnetic lock: mortice key lock / bathroom lock / cylinder lock / passage lock

### DEDICATED DOOR FRAMES

#### Hard edge PF/R:

- fixed and adjustable door frames for rebated doors

#### Hard edge B:

- adjustable non-rebated door frame

## EXTRA-COST OPTIONS

### Ventilation:

- ventilation undercut
- ventilation undercut 15 mm (recuperation)
- ventilation sleeves - PVC

### Construction:

- door leaf 100'
- third hinge
- reinforced with perforated chipboard<sup>2</sup>
- non-rebated door leaf
- sliding and passive door leaf



# NATURA HR

FALCOS VAGY FALC NÉLKÜLI LAMINÁLT AJTÓK  
VENER PANEL DOORS REBATED AND NON-REBATED



Hajóablakos ajtószárny nem kapható tolóajtó változatban, bővebben a 102 oldalon.  
Door leaf with porthole is not available in sliding version, more on page 102.

MODELLEK MODELS  
RÉSZLETEK DETAILS

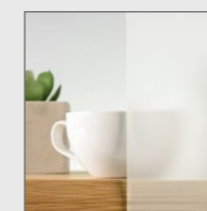

tejfehér edzett biztonsági üveg

milky-white toughened safety glass



üvegezési keretprofil

glazing frame profile

## AJTÓ SPECIFIKÁCIÓ

### Falcolt ajtószárny:

- Hard Edge R ajtószárny profil a 3D Look és Iridium dekorokhoz, Classen Hard konstrukció / külső keret puhafából készült
- Hard Edge PF ajtószárny profil CPL dekorokhoz, külső keret megerősített MDF lapból, Classen Hard konstrukció.
- két ezüst becsavarós csapos pánt<sup>1</sup>
- zár: kulcsos zár / fürdőszobazár / betétes zár / kulcsnyílás nélküli zár
- tejfehér, edzett biztonsági üveg

## AJÁNLOTT AJTÓTOKOK

### Hard edge R/PF:

- állítható ajtótokok
- blokk ajtótokok (Hamilton Tölgy dekor kivétel)

## FELÁR ELLENÉBEN RENDELHETŐ OPCIÓK

### Szellőzés:

- alsó szellőzőrés
- alsó szellőzőrés 15 mm (rekuperáció)
- PVC szellőzőkarikák

### Üvegezés:

- hajóablak 35 mm (1. modell)
- átlátszó üveg (2-4. modell)

### Konstrukció:

- harmadik zsanér
- furatolt forgácslap<sup>2</sup>
- tömör forgácslap<sup>2</sup>
- 100' ajtószárny
- toló és passzív ajtószárny

<sup>1</sup> 100' és megerősített ajtószárnyak mérettől függetlenül - a készlet 3 zsanért tartalmaz.  
Door leaves 100' and reinforced door leaves regardless of the size - the set includes 3 hinges.

<sup>2</sup> Nincs Hard megerősítés.  
No Hard reinforcement.

<sup>3</sup> Hard Edge PF ajtószárny a CPL dekorokhoz.  
Hard Edge PF door construction for CPL decors.

<sup>4</sup> Csak az 1. modellhez elérhető dekor.  
Decor available only for model 1.

<sup>5</sup> A készlet erejéig kapható dekor.  
Decor is available while stocks last.

HU  
EN

## DOOR SPECIFICATION

### Rebated door leaf:

- Hard Edge R door leaf edge profile for 3D Look and Iridium decors, Classen Hard construction / peripheral frame made of softwood
- Hard Edge PF door leaf edge profile for CPL decors, peripheral frame made of MDF board, reinforced, Classen Hard construction
- two silver screw-in pintle hinges<sup>1</sup>
- lock: mortice key lock / bathroom lock / cylinder lock / passage lock
- milky-white toughened safety glass

## DEDICATED DOOR FRAMES

### Hard edge R/PF:

- adjustable door frames
- fixed door frames (except Hamilton Oak decor)

## EXTRA-COST OPTIONS

### Ventilation:

- ventilation undercut
- ventilation undercut 15 mm (recuperation)
- PVC ventilation sleeves

### Glazing:

- porthole 35 ml (model 1)
- transparent glass (models 2-4)

### Construction:

- third hinge
- perforated chipboard<sup>2</sup>
- solid chipboard<sup>2</sup>
- door leaf 100'
- sliding and passive door leaf

## 3D LOOK

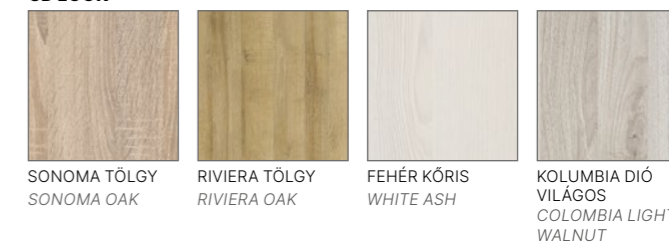

## 3D LOOK

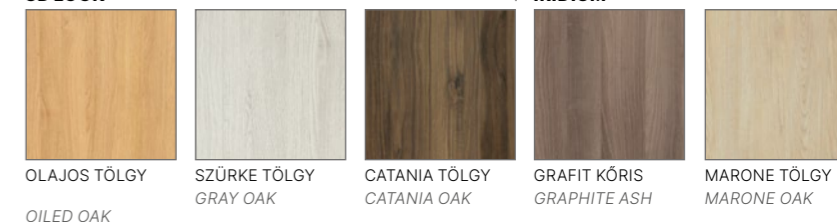

## IRIDIUM

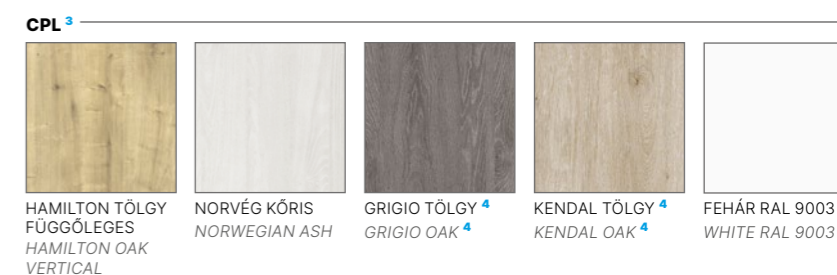

# ANDROMEDA

FALCOS VAGY FALC NÉLKÜLI LAMINÁLT AJTÓK  
VENNER PANEL DOORS REBATED AND NON-REBATED



MODELLEK MODELS

RÉSZLETEK DETAILS

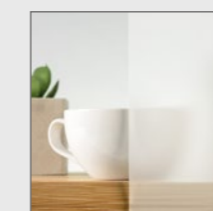

tejfehér edzett biztonsági üveg

milky-white toughened safety glass

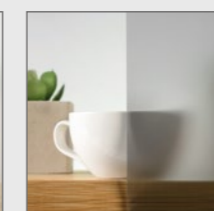

OPCIÓ / grafit sima üveg

OPTION / graphite satin glass

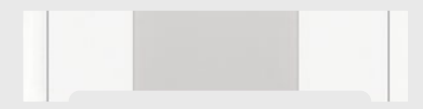

minden modellhez elérhető alsó szellőzőrés

ventilation undercut available for all models

## AJTÓ SPECIFIKÁCIÓ

- a külső keret puhafából készült
- tejfehér, edzett biztonsági üveg

### Falcolt ajtószárny:

- három ezüst becsavarós csapos pánt
- zár: kulcsos zár / fürdőszobazár / betétes zár / kulcsnyílás nélküli zár

### Falc nélküli ajtószárny:

- két nyílás a 3D rejtett zsanérokhoz
- mágneses zár: kulcsos zár / fürdőszobazár / betétes zár / kulcsnyílás nélküli zár

## AJÁNLOTT AJTÓTOKOK

### Hard edge R:

- állítható ajtótok a falcolt ajtóhoz
- blokk ajtótokok (Hamilton Tölgy dekor kivéve)

### Hard edge B:

- állítható, falc nélküli ajtótok

## FELÁRAS OPCIÓK

### Szellőzés:

- alsó szellőzőrés

### Üvegezés:

- biztonsági üveg, grafit sima

### Konstrukció:

- 100' ajtószárny
- falc nélküli ajtószárny

HU

EN

## DOOR SPECIFICATION

- peripheral frame made of softwood
- milky-white toughened safety glass

### Rebated door leaf:

- three silver screw-in pintle hinges
- lock: mortice key lock / bathroom lock / cylinder lock / passage lock

### Non-rebated door leaf:

- two openings for 3D hidden hinges
- magnetic lock: mortice key lock / bathroom lock / cylinder lock / passage lock

## DEDICATED DOOR FRAMES

### Hard edge R:

- adjustable door frames for rebated doors
- fixed door frames (except Hamilton Oak decor)

### Hard edge B:

- adjustable non-rebated door frame

## EXTRA-COST OPTIONS

### Ventilation:

- ventilation undercut

### Glazing:

- safety glass, graphite satin

### Construction:

- door leaf 100'
- non-rebated door leaf

## IRIDIUM

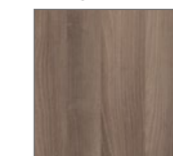

GRAFIT KÓRIS  
GRAPHITE ASH



MARONE TÖLGY  
MARONE OAK



HAMILTON TÖLGY  
FÜGGŐLEGES  
HAMILTON OAK  
VERTICAL



OLASZ DIÓ  
ITALIAN WALNUT



VILÁGOS AKÁC  
LIGHT ACACIA

## CPL



NORVÉG KÓRIS  
NORWEGIAN ASH



GRIGIO TÖLGY  
GRIGIO OAK

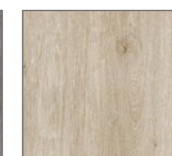

KENDAL TÖLGY  
KENDAL OAK



FEHÁR RAL 9003  
WHITE RAL 9003

# DEMETER

FALCOS VAGY FALC NÉLKÜLI LAMINÁLT AJTÓK  
VENEER PANEL DOORS REBATED AND NON-REBATED

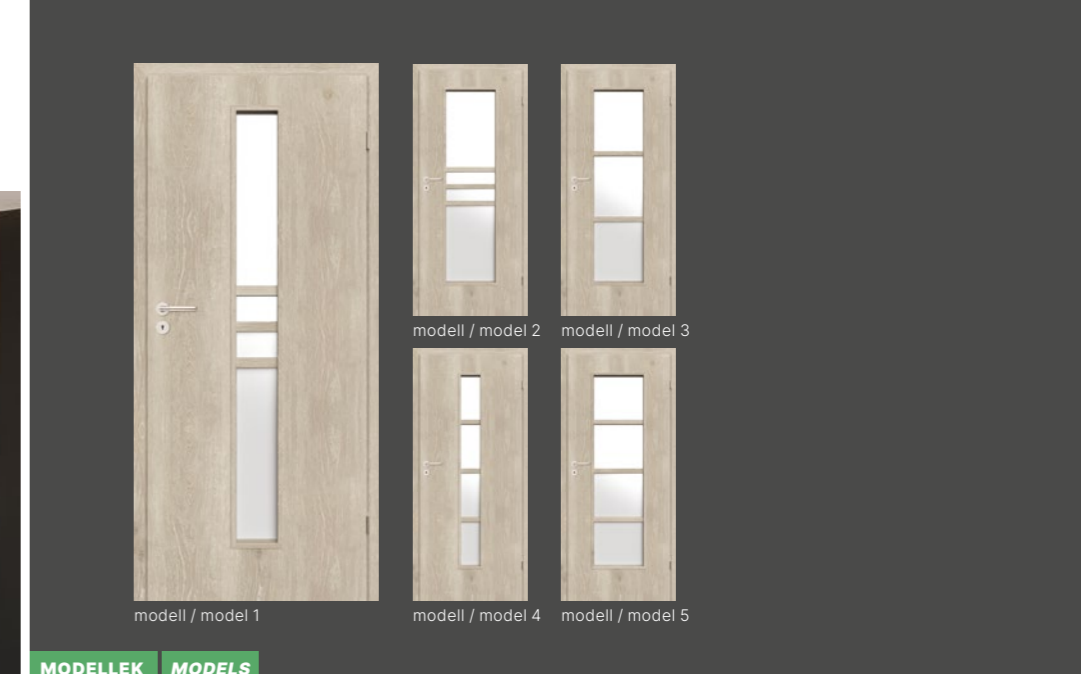

MODELLEK MODELS

RÉSZLETEK DETAILS

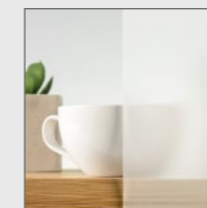

tejfehér edzett biztonsági üveg  
milky-white toughened safety glass

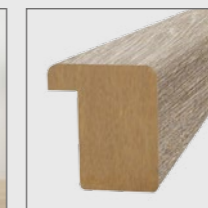

üvegező keret  
glazing frame

## AJTÓ SPECIFIKÁCIÓ

- Hard Edge R ajtószárny profil a 3D Look és Iridium dekorokhoz, Classen Hard konstrukció / külső keret puhafából készült
- Hard Edge PF ajtószárny profil CPL dekorokhoz, Classen Hard konstrukció / külső keret MDF lapból, megerősített
- tejfehér, edzett biztonsági üveg
- **Falcolt ajtószárny:**
  - két ezüst becsavarós csapos pánt<sup>1</sup>
  - zár: kulcsos zár / fürdőszobazár / betétes zár / kulcsnyílás nélküli zár
- **MEGJEGYZÉS** – egy ajtószárny
  - 60'-100' (1. és 4. modell)
  - 70'-100' (2, 3, 5. modell)

## AJÁNLOTT AJTÓTOKOK

- **Hard edge PF/R:**
  - állítható ajtótokok
  - blokk ajtótokok (Hamilton Tölgy dekor kivétel)

## FELÁR ELLENÉBEN RENDELHETŐ OPCIÓK

- **Szellőzés:**
  - alsó szellőzőrés
  - alsó szellőzőrés 15 mm (rekuperáció)
  - PVC szellőzőkarikák
- **Konstrukció:**
  - 100' ajtószárny
  - harmadik zsanér
  - megerősítve furatolt forgácslap betéttel<sup>2</sup>
  - toló és passzív ajtószárny

- 1 | 100' és megerősített ajtószárnyak mérettől függetlenül - a készlet 3 zsanért tartalmaz.  
*Door leaves 100' and reinforced door leaves regardless of the size – the set includes 3 hinges.*
- 2 | Nincs Hard megerősítés.  
*No Hard reinforcement.*
- 3 | Hard Edge PF ajtószervezet a CPL dekorokhoz.  
*Hard Edge PF door construction for CPL decors.*
- 4 | A készlet erejéig kapható dekor.  
*Decor is available while stocks last.*

## 3D LOOK



## 3D LOOK

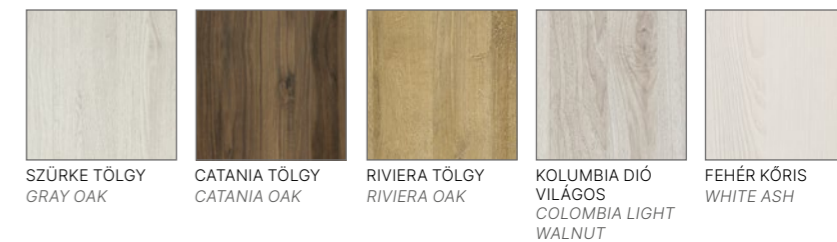

## IRIDIUM



## CPL<sup>3</sup>

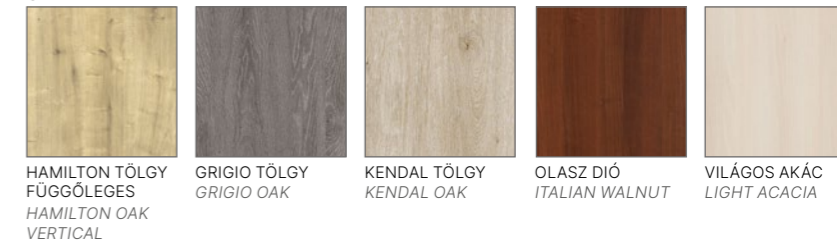

HU  
EN

## DOOR SPECIFICATION

- Hard Edge R door leaf edge profile for 3D Look and Iridium decors, Classen Hard construction / peripheral frame made of softwood
- Hard Edge PF door leaf edge profile for CPL decors, Classen Hard construction / peripheral frame made of MDF board, reinforced
- milky-white toughened safety glass
- **Rebated door leaf:**
  - two silver screw-in pintle hinges<sup>1</sup>
  - lock: mortice key lock / bathroom lock / cylinder lock / passage lock
- **NOTE** – single leaf
  - 60'-100' (models 1 and 4)
  - 70'-100' (models 2, 3, 5)

## DEDICATED DOOR FRAMES

- **Hard edge PF/R:**
  - adjustable door frames
  - fixed door frames (except Hamilton Oak decor)

## EXTRA-COST OPTIONS

- **Ventilation:**
  - ventilation undercut
  - ventilation undercut 15 mm (recuperation)
  - PVC ventilation sleeves
- **Construction:**
  - door leaf 100'
  - third hinge
  - reinforced with perforated chipboard<sup>2</sup>
  - sliding and passive door leaf

# ARENA

FALCOS VAGY FALC NÉLKÜLI LAMINÁLT AJTÓK  
VENER PANEL DOORS REBATED AND NON-REBATED



modell / model 1    modell / model 2    modell / model 3    modell / model 4<sup>1</sup>



modell / model 5    modell / model 6    modell / model 7

MODELLEK    MODELS

RÉSZLETEK    DETAILS

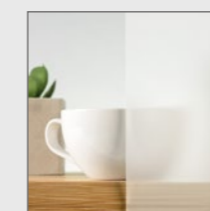

sima üveg

milky-white toughened safety glass

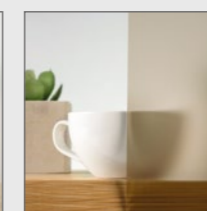

OPCIÓ / barna sima üveg

OPTION / brown satin glass

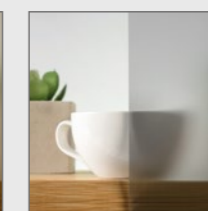

OPCIÓ / grafit sima üveg

OPTION / graphite satin glass



üvegező keret

glazing frame

## AJTÓ SPECIFIKÁCIÓ

- a külső keret puhafából készült
- sima üveg

### Falcolt ajtószárny:

- három ezüst becsavarós csapos pánt
- zár: kulcsos zár / fürdőszobazár / betétes zár / kulcsnyílás nélküli zár

## AJÁNLOTT AJTÓTOKOK

### Hard edge R:

- blokk és állítható ajtótokok a falcolt ajtókhöz

## FELÁR ELLENÉBEN RENDELHETŐ OPCIÓK

### Szellőzés:

- alsó szellőzítés
- alsó szellőzítés 15 mm (rekuperáció)
- PVC szellőzőkarikák

### Üvegezés:

- sima üveg, barna vagy grafit<sup>2</sup>

### Konstrukció:

- 100' ajtószárny
- toló és passzív ajtószárny

<sup>1</sup> | 4-es modellhez Classen Hard konstrukció.  
For model 4 Classen Hard construction.

<sup>2</sup> | Meghosszabbított szállítási idő.  
Extended delivery time.

## 3D LOOK



FEHÉR KÓRIS  
WHITE ASH

## IRIDIUM



MARONE TÖLGY  
MARONE OAK

## CPL



OLASZ DIÓ  
ITALIAN WALNUT



NORVÉG KÓRIS  
NORWEGIAN ASH

HU  
EN

## DOOR SPECIFICATION

- peripheral frame made of softwood
- satin glass

### Rebated door leaf:

- three silver screw-in pintle hinges
- lock: mortice key lock / bathroom lock / cylinder lock / passage lock

## DEDICATED DOOR FRAMES

### Hard edge R:

- fixed and adjustable door frames for rebated doors

## EXTRA-COST OPTIONS

### Ventilation:

- ventilation undercut
- ventilation undercut 15 mm (recuperation)
- PVC ventilation sleeves

### Glazing:

- satin glass, brown or graphite<sup>2</sup>

### Construction:

- door leaf 100'
- sliding and passive door leaf

# PASSZÍV AJTÓSZÁRNY

SIDE PANEL



PASSZÍV AJTÓSZÁRNY  
PASSIVE DOOR LEAF



A passzív ajtószárnyat, amelyet általában "oldalsó panelnek" neveznek, a bejárati nyílás szélesítésére használják olyan helyeken, ahol nem szükséges vagy fizikailag nem lehetséges teljes szélességű dupla ajtó beépítése.

Az aktív szárnyat napi rendszerességgel használják, míg a passzív szárny zárva marad. Szükség esetén a passzív rész gyorsan nyitható és szélesebb ajtónyílás is használható.

Ez egy nagyon egyszerű és hasznos megoldás, amely növeli az ajtó funkcionalitását.

*A passive door leaf, commonly known as a "side panel", is used to widen the clear opening in places where there is no need or physical possibility to install full width double leaf doors.*

*The active leaf is used on a daily basis, while the passive leaf remains closed. If necessary, the passive part can be quickly opened and a wider door opening can be used.*

*It is a very simple and useful solution that increases the functionality of your door.*

## AJTÓ SPECIFIKÁCIÓ

- passzív laminált ajtószárny
- szerkezet: MDF lapból készült külső keret
- két vagy három ezüst zsanér
- beállítható zárólemez és duplaajtós átvető tologató
- csak tele, üvegezés nélküli változatban érhető el

## FELÁR ELLENÉBEN RENDELHETŐ OPCióK

- Konstrukció:**
- harmadik zsanér
  - megerősített furatolt forgácsolap betéttel
  - automata küszöb

## DOOR SPECIFICATION

- veneer passive door leaf
- construction: peripheral frame made of MDF board
- two or three silver hinges
- adjustable strike plate and shootbolt
- available only as full version without glazing

## EXTRA-COST OPTIONS

- Construction:**
- third hinge
  - reinforced with perforated chipboard
  - falling threshold

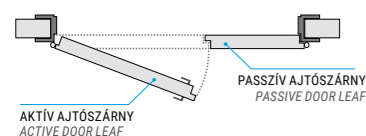

Válasszon ajtót

Find a door

TÖKÉLETESEN

PERFECTLY

az Ön igényeire szabva a web oldalunkon.

tailored to your needs on our website.

www.classen.pl

## TECHNIKAI AJTÓK

### TECHNICAL PANEL DOORS

Ezek az ajtók különleges feladatokra készültek, melyek minőségét számos tanúsítvány és engedély igazolja. A kiválasztott kollektiótól függően különböző funkciókat látnak el: jó hangszigetelést és tűzvédelmet biztosítanak vagy betörésgátló tulajdonságokkal rendelkeznek. Ezen túlmenően a magas funkcionalitás kéz a kézben jár az esztétikával - ezért ideális megoldás középületek, irodák, szállodák és éttermek számára.

*These are the doors for special tasks, and their high quality is confirmed by numerous certificates and approvals. Depending on the selected collection, they will perform different functions accordingly: they will ensure good sound insulation, fire protection or will constitute an additional protection against burglary. Moreover, their high functionality goes hand in hand with aesthetics - hence it is the ideal solution for public utility buildings, offices, hotels and restaurants.*



**FUNKCIONALITÁS VAGY ESZTETIKAI MEGJELENÉS?**  
Nem kell választania. Nincs több kompromisszum. Technikai ajtóinkban minden benne van - kiváló funkcionális tulajdonságok és esztétikus kialakítás.

**FUNCTIONALITY OR APPEARANCE?**  
*You do not have to choose. No more compromises. Our technical doors have it all - excellent functional qualities and aesthetically pleasing design.*

**IRODÁK, SZÁLLODÁK ÉS ÉTTERMEK SZÁMÁRA.**  
Ahol fontos a magas minőség, a jó műszaki paraméterek és a szakszerű kivitelezés.

**FOR OFFICES, HOTELS AND RESTAURANTS.**  
*Wherever high quality, good technical parameters and solid workmanship are important.*



TECHNIKAI AJTÓK

TECHNICAL PANEL DOORS

# NATURA HK CPL / HB CPL

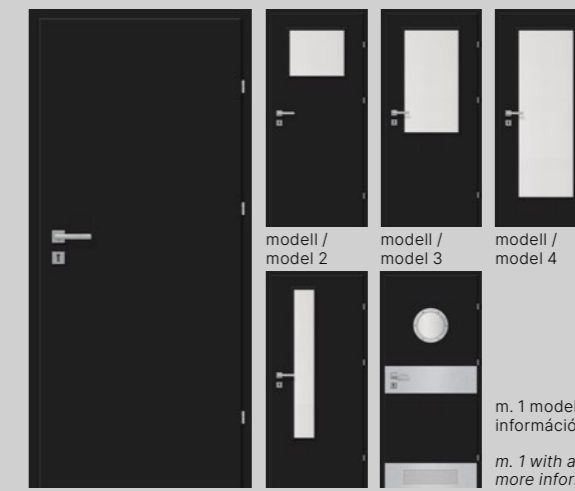

m. 1 modell további elemekkel, bővebb információ a 102. oldalon.

m. 1 with additional elements, more information on page 102.

MODELLEK MODELS

RÉSZLETEK DETAILS

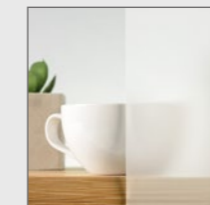

tejfehér edzett biztonsági üveg

milky-white toughened safety glass



üvegező keret

glazing frame

## AJTÓ SPECIFIKÁCIÓ

- Classen Hard konstrukció (nem vonatkozik a PN22 és PN23 változatra)
- széles külső keret a PN22 és PN23 változatokhoz
- tejfehér, edzett biztonsági üveg
- lehetőség az ajtószárny 40 mm-rel történő lerövidítésére

### Falcolt ajtószárny (HK):

- két ezüst becsavarós csapos pánt<sup>1</sup>
- kulcsos zár / fürdőszobazár / betétes zár / kulcsnyílás nélküli zár

### Falc nélküli ajtószárny (HB):

- két nyílás a zsanérok számára a falc nélküli ajtóhoz
- mágneses zár: kulcsos zár / fürdőszobazár / betétes zár / kulcsnyílás nélküli zár

## AJÁNLOTT AJTÓTOKOK

- HK:**
- mint a standard 2-Pack fix ajtótok (kivéve Hamilton Tölgy és Cashmere dekorok)
- állítható ajtótok

### HB:

- állítható, falc nélküli ajtótok

## FELÁR ELLENÉBEN RENDELHETŐ OPCIÓK

### Szellőzés:

- alsó szellőzőrés
- alsó szellőzőrés 15 mm (rekuperáció)
- PVC szellőzőrács
- szellőzőrács, alumínium
- acél ajtóvédő lemez szellőzőráccsal

## FELÁR ELLENÉBEN RENDELHETŐ OPCIÓK

### Üvegezés:

- hajóablak 35 tr - átlátszó üveg
- hajóablak 35 ml - tejfehér üveg
- átlátszó üveg a: 2, 3, 4, 5 modellekhez

### Konstrukció:

- harmadik zsanér
- furatolt forgácslap<sup>2</sup>
- tömör forgácslap<sup>3</sup>
- falc nélküli ajtószárny (HB)
- ajtószárny 100', 110', 120'
- ajtószárny PN22 modell
- ajtószárny PN23 modell
- toló és passzív ajtószárny

### Tartozékok:

- tömör acél nyomólemez – egyoldalas
- tömör acél nyomólemez – kétoldalas
- tömör acél ajtóvédő lemez – egyoldalas
- tömör acél ajtóvédő lemez – kétoldalas
- automata küszöb

- 1 | 100' és megerősített ajtószárnyak, mérettől függetlenül - 3 zsanér.  
*Door leaves 100' and reinforced door leaves regardless of the size - 3 hinges.*
- 2 | Maximális szárny szélesség 110, Hard megerősítés nélkül.  
*Maximum leaf width 110, without Hard reinforcement.*
- 3 | Maximális szárny szélesség 100, Hard megerősítés nélkül.  
*Maximum leaf width 100, without Hard reinforcement.*
- 4 | A PN22 és PN23 modellek csak 1-szárnyúak, szélességük 60' - 100'. Nem kaphatók falc nélküli változatban, és nem elérhetők a következő ajtótokokkal: Állítható 80, Standard 2-pack fix és acél ajtótok.  
*Models PN22 and PN23 available only as 1-leaf, width 60'-100'. They are not available in a non-rebated version and are not available with the following frames: Adjustable 80, Standard 2-pack fixed and steel door frame.*

## IRIDIUM



MARONE TÖLGY  
MARONE OAK



UNI FEKETE  
UNI BLACK

## CPL



CASHMERE  
CASHMERE



HAMILTON TÖLGY  
FÜGGŐLEGES  
HAMILTON OAK  
VERTICAL

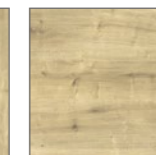

HAMILTON TÖLGY  
VÍZSZINTES  
HAMILTON OAK  
HORIZONTAL

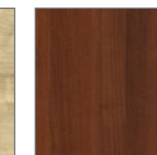

OLASZ DIÓ  
ITALIAN WALNUT

## CPL

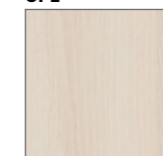

VILÁGOS AKÁC  
LIGHT ACACIA



NORVÉG KÖRIS  
NORWEGIAN ASH



GRIGIO TÖLGY  
GRIGIO OAK



KENDAL TÖLGY  
KENDAL OAK



FEHÉR RAL 9003  
WHITE RAL 9003

HU  
EN

## DOOR SPECIFICATION

- Classen Hard construction (does not apply to PN22 and PN23 versions)
- wide peripheral frame for PN22 and PN23 versions
- milky-white toughened safety glass
- possibility of shortening the leaf by 40 mm

### Rebated door leaf (HK):

- two silver screwed pintle hinges<sup>1</sup>
- mortice key lock, bathroom lock, cylinder lock, passage lock

### Non-rebated door leaf (HB):

- two openings for hinges for non-rebated door
- magnetic lock: mortice key lock / bathroom lock / cylinder lock / passage lock

## DEDICATED DOOR FRAMES

- HK:**
- Standard 2 pack fixed door frame (except Hamilton Oak and Cashmere decors)
- adjustable door frame

### HB:

- adjustable non-rebated door frame

## EXTRA-COST OPTIONS

### Ventilation:

- ventilation undercut
- ventilation undercut 15 mm (recuperation)
- PVC ventilation grille
- ventilation grille, aluminum
- steel kick-plate with ventilation grille

## EXTRA-COST OPTIONS

### Glazing:

- porthole 35 tr – transparent glass
- porthole 35 ml – milky-white glass
- transparent glass for the following models: 2, 3, 4, 5

### Construction:

- third hinge
- perforated chipboard<sup>2</sup>
- solid chipboard<sup>3</sup>
- non-rebated door leaf (HB)
- door leaf 100', 110', 120'
- door leaf model PN22
- door leaf model PN23
- sliding and passive door leaf

### Accessories:

- solid steel push-plate – one-sided
- solid steel push-plate – two-sided
- solid steel kick-plate – one-sided
- solid steel kick-plate – two-sided
- falling threshold

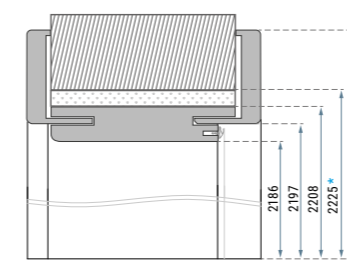

Ajtótok méretei a PN22 ajtóhoz.  
Dimensions of door frame for PN22 door.

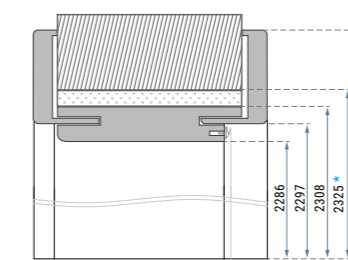

Ajtótok méretek PN23 ajtóhoz.  
Dimensions of door frame for PN23 door.

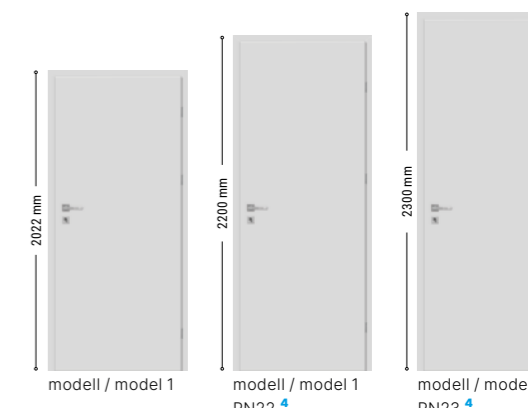

<sup>1</sup> Falnyílás magassága. / Wall opening height.







AJTÓK A FALLAL EGY SÍKBAN  
DOORS ALIGNED WITH THE WALL

## AJTÓK A FALLAL EGY SÍKBAN DOORS ALIGNED WITH THE WALL

Nincs keret, ez a tökéletes választás azoknak, akik eredeti megoldásokat keresnek. A rejtett ajtótok és a zsanérok, valamint az ajtószárny tökéletesen illeszkednek a falhoz. Ennek köszönhetően az Ön szobája egy titokzatos ékszerdobozzá válik, amelyben az ajtó jelenlétét csak a kilincs diszkrét körvonala árulja el.

Vagy talán egy teljesen más stílusban szeretne kísérletezni? Arra, hogy egy igazán eredeti bejáratot hozzon létre, a tolóajtó az egyik tökéletes megoldás. Kényelmes használatot és mozgásszabadságot biztosítanak. Tökéletesek kis helyiségekben, ahol a hagyományos ajtók használata nagyon nehéz feladat. Nagyobb felületeken is remekül működnek, felhívják magukra a figyelmet és modern, dinamikus karaktert adnak a belső térnek.

*No frames, this is the perfect choice for those looking for original solutions. Hidden door jamb and hinges, and a door leaf make this door perfectly blend with the wall. Thanks to this your room will turn into a mysterious casket, where the presence of the door can only be revealed by a discreet outline of the handle.*



*Or maybe you want to experiment in a completely different style? A way to create an original entrance to the room are sliding doors. They ensure comfortable use and freedom of movement. They are perfect for small spaces, where using traditional doors is a really hard task. They also do a great job on a larger surface, catching the eye and giving the interior a modern, dynamic character.*



# COMPACT

AJTÓK A FALAL EGY SÍKBAN  
DOORS ALIGNED WITH THE WALL

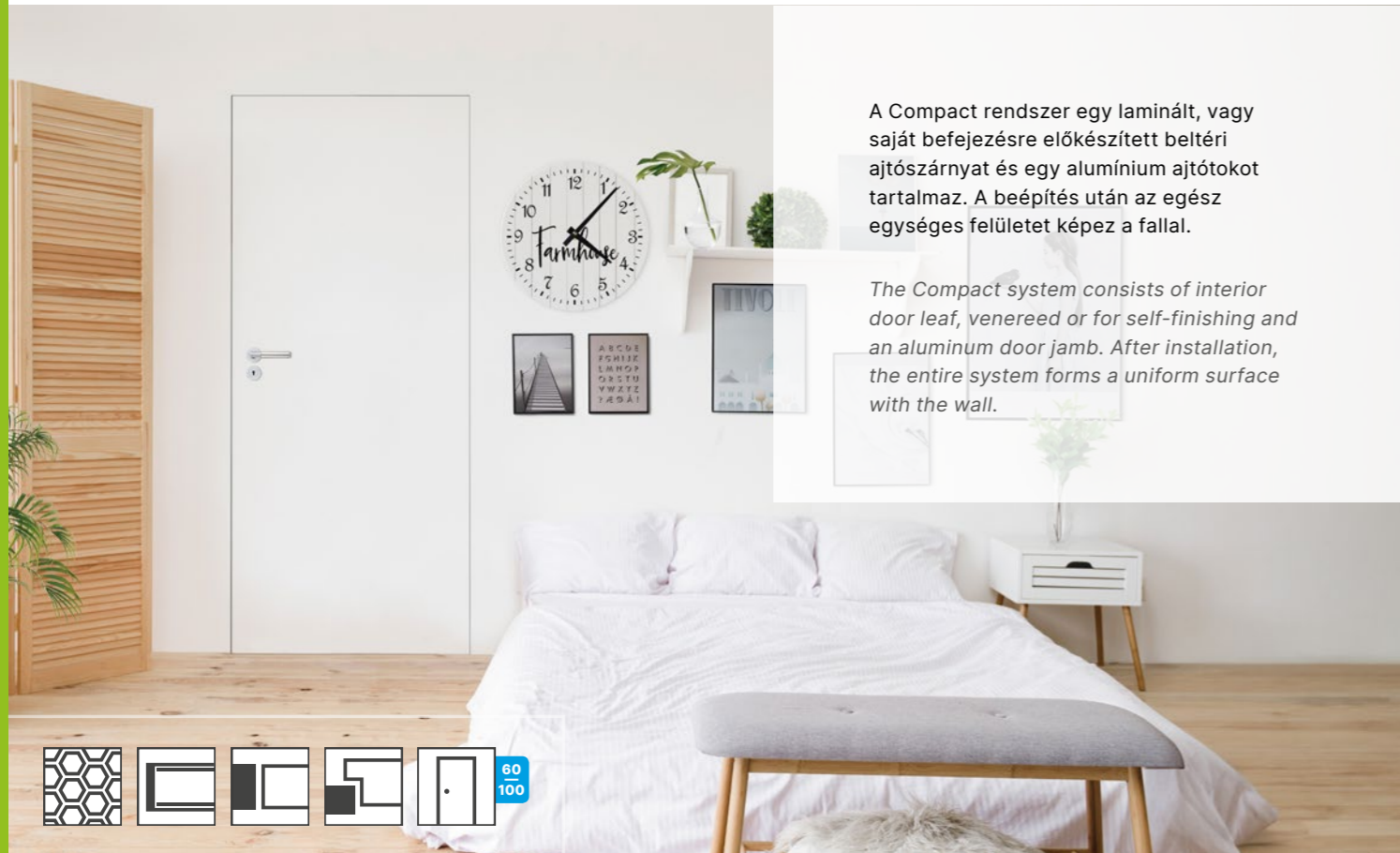

A Compact rendszer egy laminált, vagy saját befejezésre előkészített beltéri ajtószárnyat és egy alumínium ajtótokot tartalmaz. A beépítés után az egész egységes felület képez a fallal.

The Compact system consists of interior door leaf, veneered or for self-finishing and an aluminum door jamb. After installation, the entire system forms a uniform surface with the wall.



## AJTÓ SPECIFIKÁCIÓ

- panel ajtószárny, tele, vastagság: 40 mm
- kifelé nyíló ajtószárny - falc nélküli, kifelé nyíló (magasság 2022 mm)
- befelé nyíló ajtószárny - falcolt, befelé nyíló (magasság 2032 mm)
- felületkezelés: alapozott (az önállóan végzett festésre/befejezésre előkészített felület<sup>1</sup>), 3D Look és Iridium laminátum, CPL és HPL laminátum
- két nyílás rejtett zsanérokhoz, állítható (3 zsanér a 100° szélességhez és 2222 és 2332 mm közötti magassághoz)
- mágneses zár: kulcsos zár / fürdőszobazár / betétes zár / kulcsnyílás nélküli zár

## FELÁR ELLENÉBEN RENDELHETŐ OPCIÓK

- Szellőzés:**
- alsó szellőzítés
  - alsó szellőzítés 15 mm (rekuperáció)
- Konstrukció:**
- furatolt forgácslap betét
  - 100° ajtószárny
  - Ajtószárny magassága 2132, 2122 mm
  - Ajtószárny magassága 2232, 2222 mm
  - Ajtószárny magassága 2332, 2322 mm
- A felár az ajtószárny és az ajtótok szélességére és magasságára vonatkozik.
- Tartozékok:**
- automata küszöb

## AJÁNLOTT AJTÓTOKOK

- Alumínium ajtótok:**
- Az ajtótok külső és belső kivitelben, nyers állapotban is kapható, előzetes impregnálás után önálló festési lehetőséggel.
  - A csomag tartalmazza: 2 vagy 3 zsanér, tömítések, impregnálószer, szerelési útmutató és a beépítéshez szükséges tartozékok.
  - Az ajtótok nyers falra történő felszerelése vakolattal vagy gipszkartonnal történő összedolgozást igényel.

HU  
EN

## DOOR SPECIFICATION

- panel door leaf, solid, thickness: 40 mm
- external door leaf - non-rebated, opening outwards (height 2022 mm)
- internal door leaf - rebated, opening inwards (height 2032 mm)
- surface finishing: primer (surface prepared for self-finishing - painting<sup>1</sup>), 3D Look and Iridium veneers, CPL and HPL laminates
- two openings for hidden hinges, adjustable (3 hinges for the width of 100° and height from 2222 to 2332 mm)
- magnetic lock: mortice key lock / bathroom lock / cylinder lock / passage lock

## EXTRA-COST OPTIONS

- Ventilation:**
- ventilation undercut
  - ventilation undercut 15 mm (recuperation)
- Construction:**
- perforated chipboard
  - door leaf 100°
  - door leaf height 2132, 2122 mm
  - door leaf height 2232, 2222 mm
  - door leaf height 2332, 2322 mm
- Extra-cost for width and height apply to door leaf and door frame.
- Accessories:**
- falling threshold

## DEDICATED DOOR FRAMES

- Aluminum door frame:**
- The frame is available in an external and internal version, raw, with the possibility of self-painting after impregnation.
  - The package includes: 2 or 3 hinges, gaskets, impregnating agent, installation instruction and accessories needed for its installation.
  - Installation of the frame on a raw wall requires application of plaster or drywall.

<sup>1</sup> | Tests conducted using original wall paints available on the market.  
<sup>1</sup> | Tests conducted using original wall paints available on the market.

## BEFELÉ NYÍLÓ AJTÓTOK / INTERNAL DOOR FRAME

AJTÓSZÁRNY MAGASSÁGA Hd	SZERELÉSI NYÍLÁS MAGASSÁGA Ho	AJTÓSZÁRNY KÜLSŐ MAGASSÁGA Hz	FAL NYÍLÁS MAGASSÁGA Hp	ZSANÉR SZÁMA
DOOR LEAF HEIGHT Hd	MOUNTING OPENING HEIGHT Ho	DOOR LEAF EXTERNAL HEIGHT Hz	CLEAR OPENING HEIGHT Hp	NUMBER OF HINGES
2032	2081	2074	2032	2
2132	2181	2174	2132	2
2232	2281	2274	2232	3
2332	2381	2374	2332	3

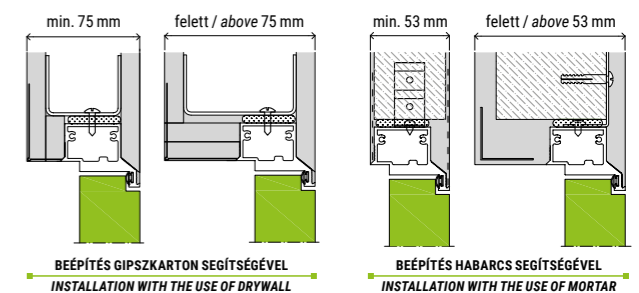

AJTÓSZÁRNY SZÉLESSÉGE Sd	SZERELÉSI NYÍLÁS SZÉLESSÉGE So	AJTÓSZÁRNY KÜLSŐ SZÉLESSÉGE Sz	AJTÓSZÁRNY NYITÁSI SZÉLESSÉG Sp
DOOR LEAF WIDTH Sd	MOUNTING OPENING WIDTH So	DOOR LEAF EXTERNAL WIDTH Sz	DOOR LEAF CLEAR OPENING WIDTH Sp
618	698	688	603
718	798	788	703
818	898	888	803
918	998	988	903
1018	1098	1088	1003

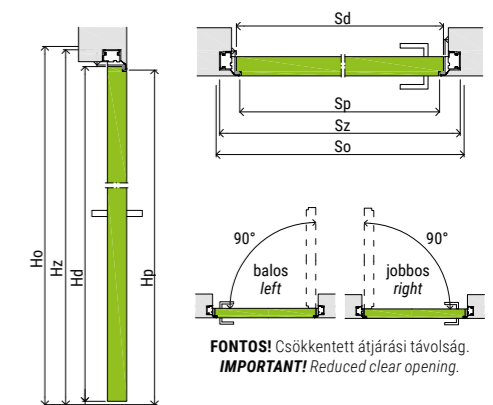

## KIFELÉ NYÍLÓ AJTÓTOK / EXTERNAL DOOR LEAF

AJTÓSZÁRNY MAGASSÁGA Hd	SZERELÉSI NYÍLÁS MAGASSÁGA Ho	AJTÓSZÁRNY KÜLSŐ MAGASSÁGA Hz	FAL NYÍLÁS MAGASSÁGA Hp	ZSANÉR SZÁMA
DOOR LEAF HEIGHT Hd	MOUNTING OPENING HEIGHT Ho	DOOR LEAF EXTERNAL HEIGHT Hz	CLEAR OPENING HEIGHT Hp	NUMBER OF HINGES
2022	2071	2064	2022	2
2122	2171	2164	2122	2
2222	2271	2264	2222	3
2322	2371	2364	2322	3

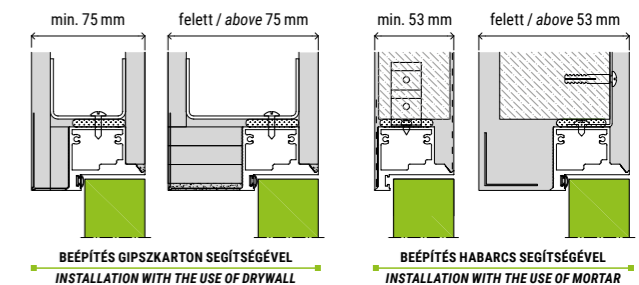

AJTÓSZÁRNY SZÉLESSÉGE Sd	SZERELÉSI NYÍLÁS SZÉLESSÉGE So	AJTÓSZÁRNY KÜLSŐ SZÉLESSÉGE Sz	AJTÓSZÁRNY NYITÁSI SZÉLESSÉG Sp
DOOR LEAF WIDTH Sd	MOUNTING OPENING WIDTH So	DOOR LEAF EXTERNAL WIDTH Sz	DOOR LEAF CLEAR OPENING WIDTH Sp
618	698	688	603
718	798	788	703
818	898	888	803
918	998	988	903
1018	1098	1088	1003

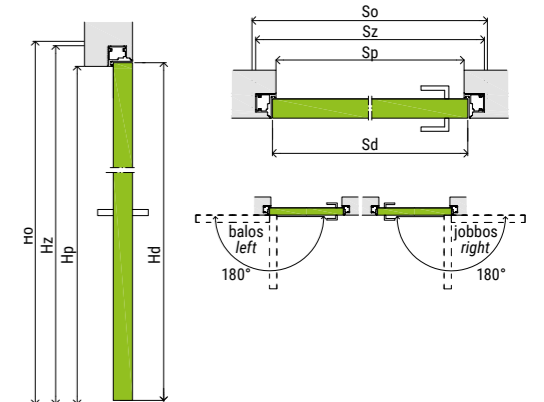

A Compact rendszerben található Classen ajtók a következő csoportok összes dekorjával kaphatók: 3D Look, Iridium, CPL, HPL, lakkozott (részletek a 112–115. oldalon). HPL dekorok – csak egyedi ajánlat alapján.

Classen doors in the Compact system are available in all decors from the following groups: 3D Look, Iridium, CPL, HPL, lacquered (details on page 112–115). HPL decors – only standard offer.



## TOLÓAJTÓ RENDSZEREK SLIDING DOOR SYSTEMS

Arra, hogy egy eredeti bejáratot hozzon létre, a tolóajtó az egyik legjobb megoldás. Kényelmes használatot és mozgásszabadságot biztosítanak. Tökéletesek kis helyiségekbe, ahol a hagyományos ajtók használata nagyon nehéz feladat. Nagyobb felületeken is remekül működnek, felhívják magukra a figyelmet és modern, dinamikus karaktert adnak a belső térnek. Egy- és kétszárnyú változatban is kaphatók. A beépítési módtól függően is különböznek - falban futó vagy fal előtt futó tolóajtó. Számtalan különböző esztétikai megjelenésű szárny modell közül választhat, így mindenki megtalálja a belső téréhez tökéletesen illő opciót.

*A way to create an original entrance to the room. They ensure comfortable use and freedom of movement. They are perfect for small spaces, where using traditional doors is a really hard task. They also do a great job on a larger surface, catching the eye and giving the interior a modern, dynamic character. They are available in single and double leaf versions. They also differ depending on the installation method - they can be retracted into the wall or intended for on-wall mounting. Leaves can be chosen from many models with different aesthetics, which is why everyone will find an option ideally suited to their interior.*

SZERETNE HELYET SPÓROLNI A LAKÁSBAN?

A tolóajtó segít ebben. A kényelmes nyitási és zárási módnak köszönhetően nem igényelnek több helyet. Különösen ajánlott olyan belső terekbe, ahol minden centiméter számít.

DO YOU WANT TO SAVE SOME SPACE IN THE FLAT?

*Sliding doors will help you with that. Thanks to the convenient way of opening and closing, they do not use additional space. Especially recommended for interiors where every centimeter is important.*

EGYEDI DEKORÁCIÓS ELEM.

Az ajtó nagy szerepet játszhat a beltérkompozícióban. Különösen a kétszárnyú modellek, amelyek rendkívül lenyűgözően néznek ki. A tágas helyiségekben valósággal magukra vonják a figyelmet.

NON-OBVIOUS DECORATION.

*The door can play the first fiddle in interior design. Especially double leaf models that look very impressive. In spacious rooms they will hit the bullseye.*

TOLÓAJTÓ RENDSZEREK  
SLIDING DOOR SYSTEMS



# FAL ELŐTT FUTÓ TOLÓAJTÓ RENDSZER

## ON-WALL SLIDING DOOR SYSTEM



KÉTSZÁRNYÚ TOLÓAJTÓ RENDSZER  
DOUBLE LEAF SLIDING DOOR SYSTEM



EGYSZÁRNYÚ TOLÓAJTÓ RENDSZER  
SINGLE LEAF SLIDING DOOR SYSTEM

### EGYSZÁRNYÚ TOLÓAJTÓ RENDSZER

- Az egyszárnyú, fal előtt szerelt tolóajtó rendszer egy toló szerkezetből, egy takaró elemből (beleértve egy ütközőléccet) és egy ajtószárnyból áll. Minden elemet külön kell megvásárolni.
- A rendszer alapesetben közvetlenül a falra szerelhető, opcionálisan külön megvásárolható átjáró tokkal is felszerelhető. Falnyílás magassága átjáró tokkal történő beépítéshez: 2060 mm, átjáró tok nélküli szereléshez: 2022 mm.
- Az egyszárnyú szerkezet 2,5 m hosszú sínrel van felszerelve, amelyet a végleges méretre kell vágni.
- Az egyszárnyú tolóajtó rendszer a következő méreteken kapható: 60', 70', 80', 90', 100'.

### KÉTSZÁRNYÚ TOLÓAJTÓ RENDSZER

- Kétszárnyú, fal előtt szerelt tolóajtó rendszer toló szerkezetből, egy takaró elemből és ajtószárnyból áll. Minden elemet külön kell megvásárolni.
- A falra szerelt kétszárnyú tolórendszer szinkronban nyílik, azaz az egyik ajtószárny eltolásával mindkét ajtószárny egyszerre nyílik. A szinkron rendszerhez két azonos szélességű ajtószárnyat kell rendelni.
- Dupla szárnyas mechanizmus két 2,5 m hosszú sínrel és takaró elemekkel van felszerelve, amelyeket a végleges méretre kell vágni. A falnyílás magassága átjáró tokkal történő beépítéshez: 2060 mm, átjáró tok nélküli szereléshez: 2022 mm.
- A rendszer alapesetben közvetlenül a falra szerelhető, opcionálisan külön megvásárolható átjáró tokkal is felszerelhető.
- A kétszárnyú tolórendszert a következő méreteken kínáljuk: 120', 140', 160', 180', 200' (szinkronban nyíló ajtókhöz).
- Ajtószárnyak a tolóajtó rendszerhez fal nélküli kivitelben készülnek a falcolt ajtó külső méreteiben, pl.: 844 x 2035 mm (80').

### ELÉRHETŐSÉG

- A tolóajtórendszer minden dekorban és kollektcióban elérhető, kivéve a következő kollektciókat: Classic, Andromeda, Salvano.

### SINGLE LEAF SLIDING DOOR SYSTEM

- Single leaf on-wall sliding door system consists of a sliding mechanism, masking element (including a bumper beam) and door leaf. Each element must be purchased separately.
- As a standard, the system is installed directly on the wall, optionally it can be installed with a tunnel frame which must be purchased separately. Wall opening height for installation with tunnel: 2060 mm, for assembly without tunnel: 2022 mm.
- Single leaf mechanism is equipped with a 2.5 m long rail, which should be cut to the final size.
- Single leaf sliding door system is offered in the following dimensions: 60', 70', 80', 90', 100'.

### DOUBLE LEAF SLIDING DOOR SYSTEM

- Double leaf on-wall sliding door system consists of a sliding mechanism, masking element and door leaf. Each element must be purchased separately.
- Double leaf on-wall sliding system is opened synchronously, i.e. by sliding one leaf, both door leaves open at the same time. Synchronous system requires ordering two door leaves of the same width.
- Double leaf mechanism is equipped with two 2.5 m long rails and masking elements, which should be cut to the final size. Wall opening height for installation with tunnel: 2060 mm, for assembly without tunnel: 2022 mm.
- As a standard, the system is installed directly on the wall, optionally it can be installed with a tunnel frame which must be purchased separately.
- Double leaf sliding system is offered in the following dimensions: 120', 140', 160', 180', 200' (for doors opening synchronously).
- Door leaves for the sliding door system are manufactured in non-rebated version in the external dimensions of rebated door, e.g.: 844 x 2035 mm (80').

### AVAILABILITY

- Sliding door system is available in all decors and collections apart from the following collections: Classic, Andromeda, Salvano.

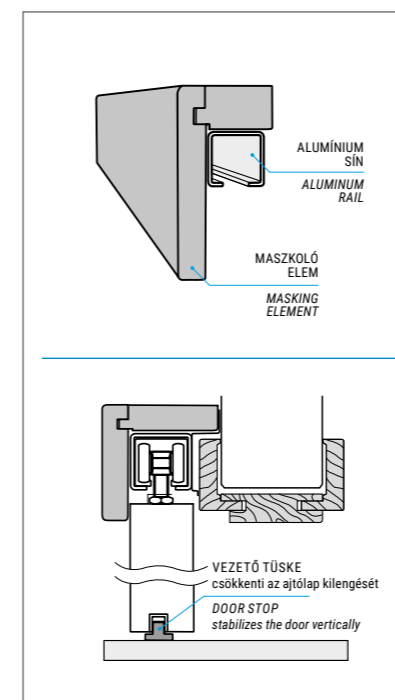

TOLÓAJTÓRENDSZER  
FÜGGŐLEGES METSZETI RAJZ  
VERTICAL CROSS-SECTION OF THE SLIDING SYSTEM

### A TOLÓAJTÓKBA BESZERELT HÚZÓKAGYLÓK FELÁRAS OPCIÓK.

AZ ADOTT DEKORHOZ RENDELTE HÚZÓKAGYLÓ SZÍNE.

### PULL HANDLES INSTALLED IN SLIDING DOORS AS AN EXTRA-COST OPTION.

THE COLOUR OF THE PULL HANDLE ASSIGNED TO A GIVEN DECOR.

### PCV HÚZÓKAGYLÓK / PCV PULL HANDLES



FEHÉR  
WHITE

**3D Look:** Fehér kőris / White Ash  
**Iridium:** UNI fehér / UNI White  
**CPL:** Fehér RAL 9003, Fehér vízszinteserezettel / White RAL 9003, White with horizontal structure  
**Lakkozott / Lacquered**

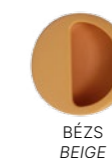

BÉZS  
BEIGE

**3D Look:** Mézes Katánia, Cleveland Tölgy, Riviera Tölgy, Olajos Tölgy, Sonoma Tölgy / Oiled Oak, Sonoma Oak, Riviera Oak, Honey Catania, Cleveland Oak  
**Iridium:** Hőfehér Kőris, Barna Kőris, Marone Tölgy / Snow Ash, Brown Ash, Marone Oak  
**CPL:** Hamilton Tölgy / Hamilton Oak

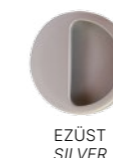

EZÜST  
SILVER

**3D Look:** Kolumbia Dió Világos, Szürke Tölgy, Antracit Tölgy / Colombia Light Walnut, Gray Oak, ANTRACIT TÖLGY  
**Iridium:** Grafit kőris, Szürke Matt, UNI Fekete / Grafit Ash, Gray Matt, UNI Black  
**CPL:** Világos Akác, Szürke RAL 7047, Grafit RAL 7024, Grigio Tölgy, Kendal Tölgy, Norvég Kőris, Gessato Tölgy, Cashmere / Light Acacia, Gray RAL 7047, Graphite RAL 7024, Grigio Oak, Kendal Oak, Norwegian Ash, Gessato Oak, Cashmere



BARNA  
BROWN

**3D Look:** Catania Tölgy / Catania Oak  
**CPL:** Olasz Dió / Italian Walnut

### ACÉL HÚZÓKAGYLÓK / STEEL PULL HANDLES



FEKETE  
BLACK

**3D Look**  
**Iridium**  
**CPL**  
**Lakkozott / Lacquered**



NIKKEL  
NICKEL

### FELÁRELLÉNÉBEN RENDELHETŐ OPCIÓK



ajtó önzáró  
door closer

### EXTRA-COST OPTIONS



kampós zár (kulcsos zár, fürdőszobazár)  
hook lock (mortice key lock, bathroom lock)

A Classen tolóajtók az összes dekorban és csoportokban (részletek a 112–115 oldalon), valamint opcionálisan a RAL paletta színeiben kaphatók.

Classen sliding doors are available in all decors from the following groups (details on page 112–115) and optionally in RAL palette colours.

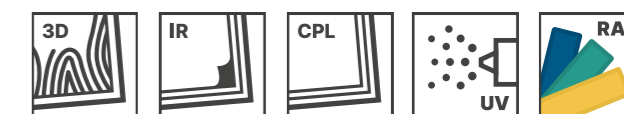

# AERO



Az ajtószárny által részben eltakart széles alumínium sínnek köszönhetően az Aero System esztétikus és modern működésű ajtókat teremt.

## MECHANIZMUS

- A készlet 2 m hosszú alumínium sín, szerelvényeket és összeszerelési útmutatót tartalmaz.
- Kétféle mechanizmus áll rendelkezésre – sztenderd és önzáródó kivitel. A rendszer telepítése után a szárny és a fal közötti rés 12 mm.

## FELÁR ELLENÉBEN RENDELHETŐ OPCIÓK

- RAL paletta színei

## AJTÓLAP

- Toló, egyszárnyú, tömör, HARD konstrukció, alapfelszereltségként rozsdamentes acél INOX húzókaagylóval. Kizárólag az Aero rendszerhez van rendelve.
- Ajtószárny méretei - 744, 844, 944 x 2135 mm

HU  
EN

Thanks to a wide, aluminum rail, partially recessed in the door leaf, Aero System creates an aesthetic and modern combination of the door and the sliding system.

The system consists of the mechanism and the door leaf and is designed for mounting directly on the wall (no possibility of assembly with the tunnel).

## DOOR LEAF

- Sliding, single leaf, solid, HARD construction, equipped with stainless steel INOX pull handle as a standard. Dedicated exclusively to Aero system.
- Door leaf dimensions - 744, 844, 944 x 2135 mm.

## MECHANISM

- A full set consists of a 2 m aluminum rail, hardware and installation instruction.
- Two types of mechanism are available – standard one and with a self-closing system. After installing the system, the gap between the leaf and the wall is 12 mm.

## EXTRA-COST OPTIONS

- RAL palette colours



AZ AJTÓSZÁRNY CSATLAKOZÁSA  
AZ ALUMÍNÍUM SÍNHEZ  
DOOR LEAF WITH A RAIL  
CONNECTION METHOD

	AJTÓSZÁRNY MAGASSÁGA Hd DOOR LEAF HEIGHT Hd	FALNYÍLÁS MAGASSÁGA Ho WALL OPENING HEIGHT Ho	AJTÓSZÁRNY SZÉLESSÉGE Sd DOOR LEAF WIDTH Sd	FALNYÍLÁS SZÉLESSÉGE So WALL OPENING WIDTH So
70'			744	700
80'	2135	2000	844	800
90'			944	900

AERO RENDSZER MÉRET TÁBLÁZAT  
AERO SYSTEM DIMENSION TABLE

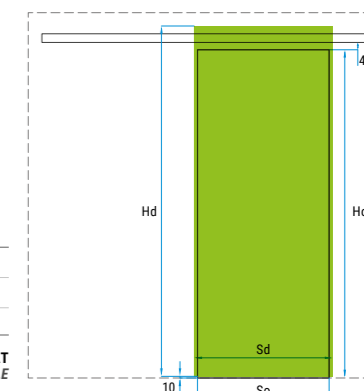

## IRIDIUM



UNI FEKETE  
UNI BLACK

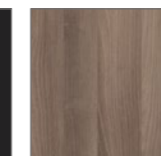

GRAFIT KÖRIS  
GRAPHITE ASH

## CPL



CASHMERE  
CASHMERE



HAMILTON TÖLGY  
FÜGGŐLEGES  
HAMILTON OAK  
VERTICAL

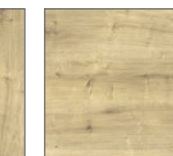

HAMILTON TÖLGY  
VÍZSZINTES  
HAMILTON OAK  
HORIZONTAL

## CPL

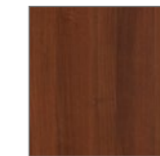

OLASZ DIÓ  
ITALIAN WALNUT



VILÁGOS AKÁC  
LIGHT ACACIA

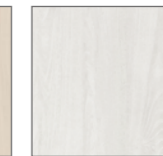

NORVÉG KÖRIS  
NORWEGIAN ASH



GRIGIO TÖLGY  
GRIGIO OAK



KENDAL TÖLGY  
KENDAL OAK

## CPL



FEHÉR RAL 9003  
WHITE RAL 9003



FEHÉR UV  
WHITE UV

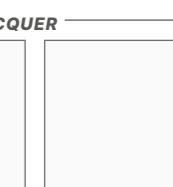

FEHÉR UV PURE  
WHITE UV PURE

## FESTETT / LACQUER



SZERKEZET TÍPUSA	AJTÓNYÍLÁS L X H	KÜLSŐ MÉRETEK			SZERKEZET / FAL VASTAGSÁGA <sup>1</sup>	BELSŐ MÉRETEK	AJTÓSZÁRNY MÉRETEI	
POCKET MODEL	LIGHT OPENING L X H	EXTERNAL DIMENSIONS			THICKNESS OF POCKET / WALL <sup>1</sup>	INTERNAL DIMENSIONS	DOOR LEAF DIMENSIONS	
		C X H1	A	B			LP	HP
G60 plus	610 x 2030	1346 x 2120	670	640	100 <sup>2</sup> 125	54 79	644	2035
G70 plus	710 x 2030	1546 x 2120	770	740			744	
G80 plus	810 x 2030	1746 x 2120	870	840			844	
G90 plus	910 x 2030	1946 x 2120	970	940			944	
G100 plus <sup>2</sup>	1010 x 2030	2146 x 2120	1070	1040			1044	

EGYSZÁRNYÚ MÉRETTÁBLÁZAT  
SINGLE POCKET DIMENSION TABLE

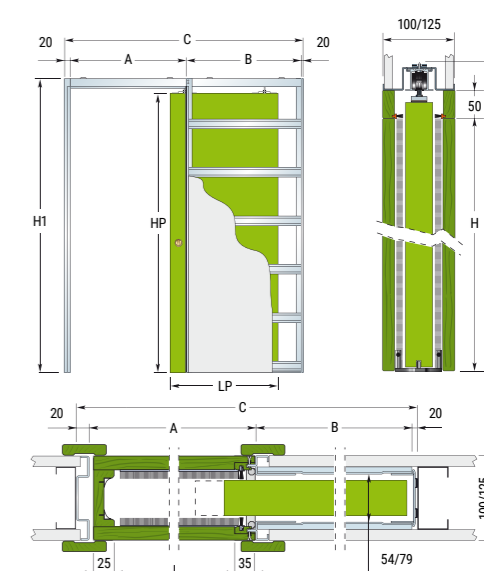

Modern tolórendszer, amely tökéletesen alkalmas loft stílusban lévő belső terekbe. A fekete acélsín és a szett összes többi eleme egyedi, ipari jellegű kölcsönöz az egésznek.

A rendszert közvetlenül a falra történő felszerelésre tervezték, csak egyszárnyú változatban kapható.

Ajtószárny magassága: 2035 mm, 68', 80', 90' szélességben kapható, fekete sülyesztett acél húzókaagylóval. Az ajtókat külön-külön kell megvásárolni, minden kollekcióban és dekorban kapható, kivéve: Classic, Andromeda, Salvano.

A szükséges ajtónyílás magassága max. 2015 mm, nyílás szélessége 100 mm-rel kisebb, mint a szárny szélessége. A rendszer telepítése után az ajtószárny és a fal között 9 mm rés marad.

A modern sliding system perfect for loft interiors. The black steel rail and all other elements of the set give the whole a unique industrial character.

The system is designed for installation directly on the wall, available only in a single-leaf version.

Door leave height: 2035 mm, available in widths 68', 80', 90' with a black recessed steel handle. Doors must be purchased separately, they are available in all collections and decors except: Classic, Andromeda, Salvano.

Required door opening height max. 2015 mm, opening width 100 mm smaller than the leaf width. After installing the system, there is a 9 mm gap between door leaf and the wall.

### FELÁR ELLENÉBEN RENDELHETŐ OPCIÓK EXTRA-COST OPTIONS

#### ÜTKÖZŐ STOPPER



TOLÓRENDSZER ÜTKÖZŐVEL  
SLIDING SYSTEM WITH A STOPPER

#### ÖNZÁRÓDÓ RENDSZER SELF-CLOSING SYSTEM



CSENDES, ÖNZÁRÓ RENDSZER  
SILENT, SELF-CLOSING SYSTEM

#### ACÉL HÚZÓKAAGYLÓK STEEL PULL HANDLES



ACÉL FEKETE  
STEEL BLACK

#### CSOMAGOLÁS

- Tartalmaz egy teljes tolórendszert és 1950 mm hosszú sínt. Felár ellenében önzáródóan is rendelhető.

#### PACKAGE

- Includes a complete sliding system with a 1950 mm long rail. A door closer is also available for an extra charge.

SZERKEZET TÍPUSA	AJTÓNYÍLÁS L X H	KÜLSŐ MÉRETEK			SZERKEZET / FAL VASTAGSÁGA <sup>1</sup>	BELSŐ MÉRETEK	AJTÓSZÁRNY MÉRETEI	
POCKET MODEL	LIGHT OPENING L X H	EXTERNAL DIMENSIONS			THICKNESS OF POCKET / WALL <sup>1</sup>	INTERNAL DIMENSIONS	DOOR LEAF DIMENSIONS	
		C X H1	A	B			LP	HP
GG60 plus	1220 x 2030	2600 x 2120	1290	640	100 <sup>2</sup> 125	54 79	644	2035
GG70 plus	1420 x 2030	3000 x 2120	1490	740			744	
GG80 plus	1620 x 2030	3400 x 2120	1690	840			844	
GG90 plus	1820 x 2030	3800 x 2120	1890	940			944	
GG100 plus	2020 x 2030	4200 x 2120	2090	1040			1044	

DUPLA SZÁRNYÚ MÉRETTÁBLÁZAT  
DOUBLE POCKET DIMENSION TABLE

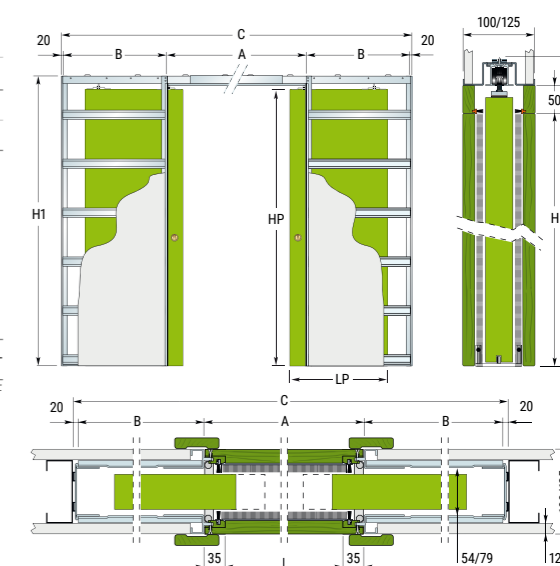

<sup>1</sup> A nem szabványos falvastagságú Eclipse ajtókereteket a megrendelőlapra szereplő adatokkal összhangban kell megrendelni. Ajtókeret dekor: 3D Look, Iridium és CPL. Eclipse ajtókereteket nem szabványos falvastagságú esetekben a megrendelőlapra szereplő adatokkal összhangban kell megrendelni. Ajtókeret dekor: 3D Look, Iridium és CPL.

<sup>2</sup> 100 mm vastagságú kassetta esetében - az összes kollekcióval kompatibilis, kivéve a laminált ajtó üvegezett modelljeit. A készlet erejéig kapható dekor. Pocket with a thickness of 100 mm - possibility of assembly of all collections except for glazed models in panel doors. Decor is available while stocks last.

1 AZ ECLISSE TOLÓRENDSZEREK A SALVANO ÉS ANDROMEDA KOLLEKCIÓKKAL EGYÜTT NEM TELEPÍTHETŐK.

1 IT IS NOT POSSIBLE TO INSTALL ECLISSE SLIDING SYSTEMS IN COMBINATION WITH THE SALVANO AND ANDROMEDA COLLECTIONS.

# Fa alapú ajtótokok

## Wood-based door frames

Ezt az ajtókeret-csoportot lakásokban és irodákban használt mindennapi ajtószárnyhoz tervezték. Az ajtótokok használhatók a Classen által gyártott festett, modul és lemez ajtókhöz.

Ebben a részben univerzális jellegű ajtótokokat talál, pl. állítható vagy blokk ajtótokokat.

*This group of door frames is intended for everyday use door leaves used in apartments and offices. All these frames can be used with lacquered, frame and panel doors produced by Classen.*

*In this section you will find frames of a universal character, e.g. Adjustable or Standard 2-pack fixed.*



# ÁLLÍTHATÓ / ÁLLÍTHATÓ 80

## ADJUSTABLE / ADJUSTABLE 80



### ALAPKIVITEL

- Az állítható ajtótokok forgácslapból és MDF-ből készülnek, Classen dekorral borítottak vagy festettek, a színekben az ajtószárnyak színeinek megfelelően.
- Elérhető átfogó ajtótok verzióban is.

### Csomagolás:

- A teljes ajtótok egy vízszintes felső - és két függőleges elemből áll, melyek egy csomagot alkotnak. A készlet tartalmaz vasalatot, tömítéseket és egy szerelőkészletet. A 100' méretű vagy megerősített ajtószárny esetében három zsanérral ellátott ajtótokot kell használni.

### SZÍNEK

#### 3D Look <sup>1</sup>

- Gessato Tölgy, Méz Catania, Cleveland Tölgy, Olajos Tölgy, Fehér Kóris, Sonoma Tölgy, Kolumbia Dió Világos, Riviera Tölgy, Szürke Tölgy, Antracit Tölgy, Catania Tölgy

#### Iridium

- UNI White <sup>1</sup>, UNI Fekete <sup>1</sup>, Szürke Matt <sup>1</sup>, Brown Ash, Grafit Kóris <sup>1</sup>, Marone Tölgy <sup>1</sup>

#### CPL

- Cashmere <sup>1</sup>, Hamilton Tölgy Függőleges <sup>1</sup>, Világos Akác <sup>1</sup>, White 9003 <sup>1</sup>, Olasz Dió <sup>1</sup>, Norvég Kóris <sup>1</sup>, Kendal Tölgy <sup>1</sup>, Grigio Tölgy <sup>1</sup>

#### Festett <sup>1</sup>

- Fehér UV vagy PU

### FELÁRLELLÉBEN RENDELHETŐ OPCIÓK

- harmadik zsanér
- 100' ajtótok
- 110' ajtótok
- 120' ajtótok
- PN 22 ajtótok magassága
- PN 23 ajtótok magassága
- léc 80
- ajtótok kétszárnyú ajtóhoz
- RAL színek

### EXECUTION STANDARD

- Adjustable door frames are made of chipboard and MDF, covered with Classen decors or lacquered, in colours corresponding to door leaves colours.
- Also available in Tunel version.

### Packaging:

- Complete door frame consists of an upper beam and a base and it constitutes one package. The set includes hardware, gaskets and an assembly set. For door leaves with the dimension of 100' or reinforced leaves, it is required to use door frame with three hinges.

### COLOURS

#### 3D Look <sup>1</sup>

- Gessato Oak, Honey Catania, Cleveland Oak, Oiled Oak, White Ash, Sonoma Oak, Colombia Light Walnut, Riviera Oak, Gray Oak, Anthracite Oak, Catania Oak

#### Iridium

- UNI White <sup>1</sup>, UNI Black <sup>1</sup>, Gray Matt <sup>1</sup>, Brown Ash, Graphite Ash <sup>1</sup>, Marone Oak <sup>1</sup>

#### CPL

- Cashmere <sup>1</sup>, Hamilton Oak Vertical <sup>1</sup>, Light Acacia <sup>1</sup>, White 9003 <sup>1</sup>, Italian Walnut <sup>1</sup>, Norwegian Ash <sup>1</sup>, Kendal Oak <sup>1</sup>, Grigio Oak <sup>1</sup>

#### Lacquer <sup>1</sup>

- White UV or PU

### EXTRA-COST OPTIONS

- third hinge
- door frame 100'
- door frame 110'
- door frame 120'
- PN 22 door frame height
- PN 23 door frame height
- band 80
- door frame for double leaf door
- RAL colours

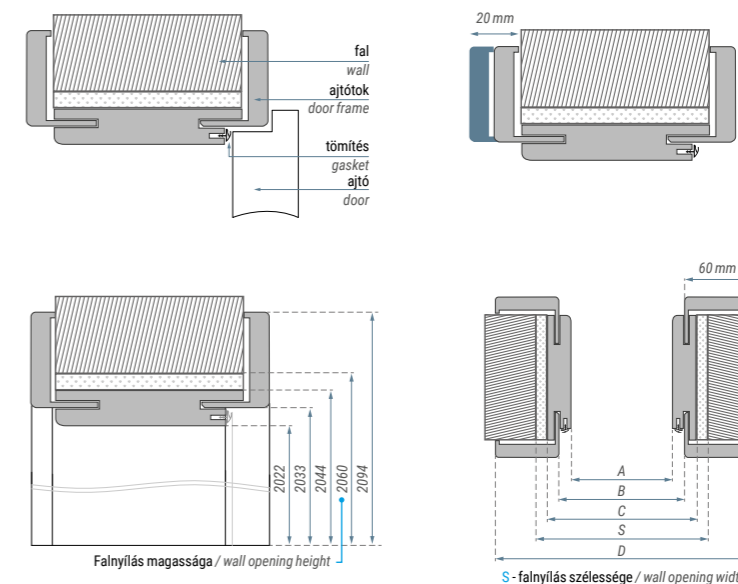

### ▲ ÁLLÍTHATÓ AJTÓTOK ADJUSTABLE DOOR FRAME

### ▼ ÁLLÍTHATÓ 80-AS AJTÓTOK ADJUSTABLE 80 DOOR FRAME

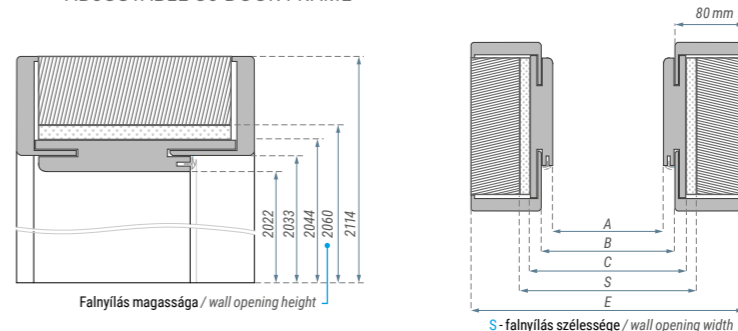

### Az állítható ajtótok méretei [mm]:

#### Dimensions of the adjustable door frame [mm]:

	Az állítható ajtótok méretei [mm]											Beállítási tartomány [mm]								
	A	B	C	D	E	S	A	B	C	D	E	S	75-95	220-240						
60	603	625	648	748	788	675	100	1038	1061	1083	1183	1223	1110	95-115	240-260					
68	678	701	723	823	863	750	110	1138	1161	1183	1283	1323	1210	120-140	260-280					
70	703	726	748	848	888	775	120	1238	1261	1283	1383	1423	1310	140-160	280-300					
80	803	826	848	948	988	875	130	1338	1361	1383	1483	1523	1410	160-180	300-320					
90	903	926	948	1048	1088	975	140 <sup>2</sup>	1438	1461	1483	1583	1623	1510	180-200	320-340					
100	1003	1026	1048	1148	1188	1075	150	1538	1561	1583	1683	1723	1610	200-220	340-360					
110	1103	1126	1148	1248	1288	1175	160	1638	1661	1683	1783	1823	1710							
120	1203	1226	1248	1348	1388	1275	170	1738	1761	1783	1883	1923	1810							
							EGYSZÁRNYÚ AJTÓ / SINGLE LEAF													
							180						1838	1861	1883	1983	2023	1910		
							190						1938	1961	1983	2083	2123	2010		
							200						2038	2061	2083	2183	2223	2110		
													KÉTSZÁRNYÚ AJTÓ / DOUBLE LEAF							

<sup>1</sup> | Állítható 80-as ajtótok elérhető a megjelölt dekorokban. A Natura HK CPL - PN22 és PN23 modellekhez nem áll rendelkezésre. Adjustable 80 door frame available in marked decors. Not available in Natura HK CPL - PN22 and PN23 models.

<sup>2</sup> | A 68' méretű ajtószárny nem áll rendelkezésre duplaajtós kivitelben. The door leaf dimension 68' is not available in double door.



# ÁLLÍTHATÓ / ÁLLÍTHATÓ 80 FALC NÉLKÜLI

## NON-REBATED ADJUSTABLE / ADJUSTABLE 80



### ALAPKIVITEL

Az állítható ajtótokok forgácslapból és MDF-ből készülnek, Classen dekorral borítottak vagy festettek, az ajtószárnyak színeinek megfelelő színekben. Ajtótok a falc nélküli ajtószárnyakhoz.

### Csomagolás:

A teljes, falc nélküli ajtótok egy felső vízszintes lécs és két függőleges elemből áll, melyek egy csomagot alkotnak. A készlet tartalmaz két speciális rejtett zsanért, tömítéseket és egy szerelőkészletet.

### SZÍNEK

#### Iridium

UNI White <sup>1</sup>, UNI Fekete <sup>1</sup>, Marone Tölgy, Hófehér Kőris <sup>2</sup>, Grafit Kőris <sup>1</sup>, Szürke Matt <sup>1</sup>

#### Cpl

Cashmere <sup>1</sup>, Hamilton Tölgy Függőleges <sup>1</sup>, Világos Akác <sup>1</sup>, White 9003 <sup>1</sup>, Olasz Dió <sup>1</sup>, Norvég Kőris <sup>1</sup>, Kendal Tölgy <sup>1</sup>, Grigio Tölgy <sup>1</sup>

#### Festett <sup>1</sup>

Fehér UV vagy PU

### FELÁR ELLENÉBEN RENDELHETŐ OPCióK

- 100' ajtótok
- lécs 80
- RAL színek

### EXECUTION STANDARD

Adjustable Non-rebated door frames are made of chipboard and MDF, covered with Classen decors or lacquered, in colours corresponding to door leaves colours. Door frames dedicated for non-rebated door leaves.

### Packaging:

Complete non-rebated door frame consists of an upper beam and a base and it constitutes one package. The set includes two non-rebated hidden hinges, gaskets and an assembly set.

### COLOURS

#### Iridium

UNI White <sup>1</sup>, UNI Black <sup>1</sup>, Marone Oak, Snow Ash <sup>2</sup>, Graphite Ash <sup>1</sup>, Gray Matt <sup>1</sup>

#### CPL

Cashmere <sup>1</sup>, Hamilton Oak Vertical <sup>1</sup>, Light Acacia <sup>1</sup>, White 9003 <sup>1</sup>, Italian Walnut <sup>1</sup>, Norwegian Ash <sup>1</sup>, Kendal Oak <sup>1</sup>, Grigio Oak <sup>1</sup>

#### Lacquer <sup>1</sup>

lacquer: White UV or PU

### EXTRA-COST OPTIONS

- door frame 100'
- band 80
- RAL colours

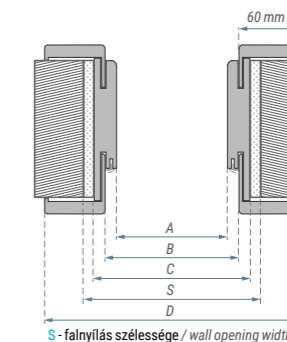
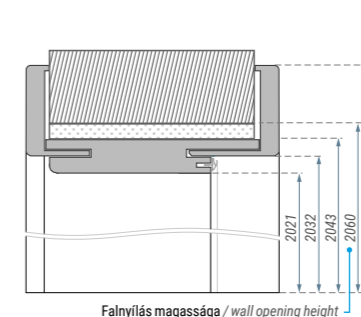
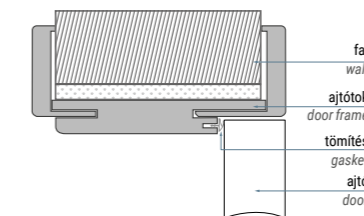

▲ ÁLLÍTHATÓ, FALC NÉLKÜLI AJTÓTOK  
ADJUSTABLE NON-REBATED DOOR FRAME

▼ ÁLLÍTHATÓ 80, FALC NÉLKÜLI AJTÓTOK  
ADJUSTABLE 80 NON-REBATED DOOR FRAME

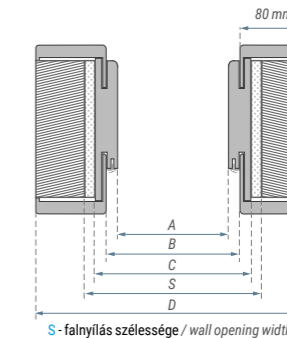
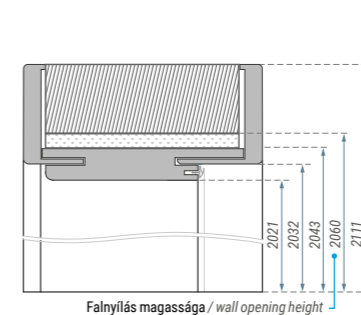

3D zsanér  
3D hinge



Állítható zárólemez  
Strike plate with adjustment

### Állítható, falc nélküli ajtótok méretei [mm]:

Dimensions of the adjustable non-rebated door frame [mm]:

	A	B	C	D	E	S
60	601	624	646	746	786	690
68	676	699	721	821	861	765
70	701	724	746	846	886	790
80	801	824	846	946	986	890
90	901	924	946	1046	1086	990
100	1001	1024	1046	1146	1186	1090

EGYSZÁRNYÚ AJTÓ / SINGLE LEAF

### Beállítási tartomány [mm]:

Adjustment range [mm]:

90-110	235-255
110-130	255-275
135-155	275-295
155-175	295-315
175-195	315-335
195-215	335-355
215-235	355-375

<sup>1</sup> | Állítható 80-as ajtótok elérhető a megjelölt dekorokban. A Natura HK CPL - PN22 és PN23 modellekhez nem áll rendelkezésre.  
Adjustable 80 door frame available in marked decors.  
Not available in Natura HK CPL - PN22 and PN23 models.

# BLOKK TOK

## STANDARD 2-PACK FIXED



### ALAPKIVITEL

- A Standard 2-pack fix ajtókeretek MDF-ből készülnek, 3D Look és Iridium furnérral és CPL laminatum dekorral borítva, az ajtószárny dekorjainak megfelelő dekor típusokban.

### Csomagolás:

- Komplett ajtótok egy felső vízszintes - és két függőleges elemből áll, (két külön csomag), két ezüst csapos zsanérral felszerelve (a harmadik zsanér - feláras opcióként). 100' méretű vagy megerősített ajtószárny esetén három zsanérral ellátott ajtótokot kell használni.

### SZÍNEK

#### 3D Look

- Gessato Tölgy, Méz Catania, Cleveland Tölgy, Olajos Tölgy, Fehér Kőris, Sonoma Tölgy, Kolumbia Dió Világos, Riviera Tölgy, Szürke Tölgy, Antracit Tölgy, Catania Tölgy

#### Iridium

- Grafit Kőris, UNI White, UNI Fekete, Szürke Matt, Marone Tölgy

#### CPL

- Világos Akác, Olasz Dió, White 9003, Norvég Kőris, Kendal Tölgy, Grigio Tölgy

#### Festett

- Fehér UV vagy PU

### FELÁRELLENÉBEN RENDELHETŐ OPCióK

- harmadik zsanér
- 100' ajtótok
- 110' ajtótok
- 120' ajtótok
- ajtótok kétszárnyú ajtóhoz

### EXECUTION STANDARD

- Standard 2-pack fixed door frames are made of MDF, covered with 3D Look and Iridium veneer and CPL laminate in decors corresponding to door leaves decors.

#### Packaging:

- Complete door frame consists of an upper beam and a base (two separate packages), equipped with two silver pintle hinges (the third hinge – as an extra-cost option). For door leaves with the dimension of 100' or reinforced leaves, it is required to use door frame with three hinges.

### COLOURS

#### 3D Look

- Gessato Oak, Honey Catania, Cleveland Oak, Oiled Oak, White Ash, Sonoma Oak, Colombia Light Walnut, Riviera Oak, Gray Oak, Anthracite Oak, Catania Oak

#### Iridium

- Graphite Ash, UNI White, UNI Black, Gray Matt, Marone Oak

#### CPL

- Light Acacia, Italian Walnut, White 9003, Norwegian Ash, Kendal Oak, Grigio Oak

#### Lacquer

- White UV or PU

### EXTRA-COST OPTIONS

- third hinge
- door frame 100'
- door frame 110'
- door frame 120'
- door frame for double leaf door

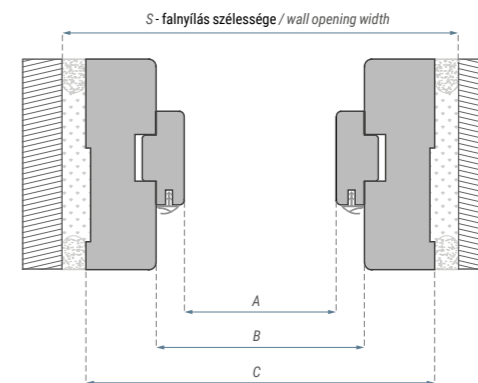
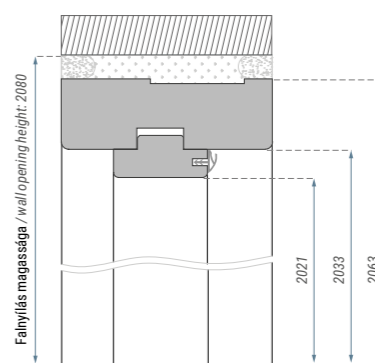
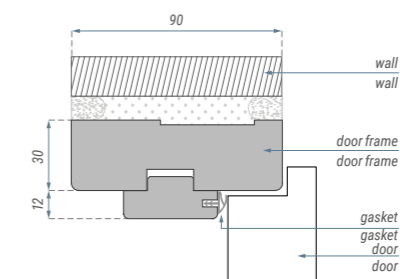

### Blokk ajtótok méretei [mm]:

Dimensions of Std 2-pack door frame [mm]:

	A	B	C	S		A	B	C	S
60	602	626	686	710	100	1037	1061	1121	1145
68	677	701	761	785	110	1137	1161	1221	1245
70	702	726	786	810	120	1237	1261	1321	1345
80	802	826	886	910	130	1337	1361	1421	1445
90	902	926	986	1010	140 <sup>1</sup>	1437	1461	1521	1545
100	1002	1026	1086	1110	150	1537	1561	1621	1645
110	1102	1126	1186	1210	160	1637	1661	1721	1745
120	1202	1226	1286	1310	170	1737	1761	1821	1845
<b>EGYSZÁRNYÚ AJTÓ / SINGLE LEAF</b>									
					180	1837	1861	1921	1945
					190	1937	1961	2021	2045
					200	2037	2061	2121	2145

**KÉTSZÁRNYÚ AJTÓ / DOUBLE LEAF**

<sup>1</sup> | A 68' méretű ajtószárny nem áll rendelkezésre duplaajtós kivitelben.  
The door leaf dimension 68' is not available in double door.

## AZ AJTÓ BELSEJE | CORE



MÉHSEJT SZERKEZETŰ KARTONPAPÍR  
HONEYCOMB  
kitöltés  
filling



CLASSEN HARD EDGE PF  
CLASSEN HARD EDGE PF  
konstrukció PF élképzés esetén  
construction for PF rebate



FURATOLT FORGÁCSLAP BETÉT  
PERFORATED CHIPBOARD  
kitöltés  
filling

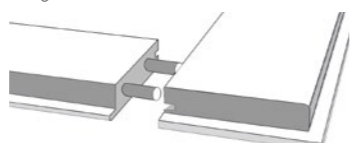

MODUL AJTÓ KONSTRUKCIÓ  
FRAME CONSTRUCTION  
Fatlival összekapcsolt szerkezeti elemek  
construction elements connected with mounting pins



CLASSEN HARD  
CLASSEN HARD  
megerősített konstrukció  
reinforced construction

## FALCOS ÉS FALC NÉLKÜLI AJTÓSZÁRNY PROFILJAI | REBATED AND NON-REBATED DOOR LEAVES PROFILES



K PROFILE  
K PROFILE  
az ajtó oldalsó és felső széle  
side and top edge of the door



R PROFILE  
R PROFILE  
az ajtó oldalsó és felső széle  
side and top edge of the door



PF PROFILE  
PF PROFILE  
csak az ajtó oldalsó peremén történik  
utólagos formázás (lekerekítés)  
postforming only on the side edge of  
the door



B PROFILE  
B PROFILE  
falc nélküli  
non-rebated

## SZELLŐZTETÉS | VENTILATION



ÁTMENŐ SZELLŐZŐKARIKÁK  
PASS-THROUGH VENTILATION SLEEVES  
Egyszínű PVC, összeillő az ajtódekorkal  
Single-coloured PVC, matching door decors



FÉM SZELLŐZŐKARIKÁK  
METAL VENTILATION SLEEVES  
szatén króm  
satine chrome



ÁTMENŐ SZELLŐZŐRÁCS  
PASS-THROUGH VENTILATION GRILLE  
műanyagból készült, összeillő ajtódekorkal  
made of plastic, matching door decors



SZELLŐZŐ ALUVÁGÁS A PANEL AJTÓKBAN<sup>1</sup>  
VENTILATION UNDERCUT IN PANEL DOORS<sup>1</sup>

alsó szellőzítés 15 mm - rekuperációs helyiségekhez  
alsó szellőzítés 26 mm - WC 80'-100' ajtókhöz  
alsó szellőzítés 38 mm - WC 60'-70' ajtókhöz

undercut 15 mm - for rooms with recuperation  
undercut 26 mm - WC for doors 80'-100'  
undercut 38 mm - WC for doors 60'-70'

### 60'-100'



A KERETAJTÓKBAN LÉVŐ ALSÓ SZELLŐZŐRÉS  
MAGASSÁGA, 60'-100' SZÉLESSÉG ESETÉN<sup>2</sup>

HEIGHT OF VENTILATION UNDERCUT IN FRAME  
DOORS, FOR WIDTH 60'-100'<sup>2</sup>

<sup>1</sup> Az alkalmazandó szabályoknak megfelelően az ajtószárny szellőzőfelülete nem lehet kisebb a légáramláshoz, mint 0,022 m<sup>2</sup>. Ezeket a követelményeket a szellőzőrács és az alsó szellőzítés teljesíti. Nem alkalmazható az Andromeda és Salvano kollektciókra, 60' és 70' méretben. Alsó szellőzítés 15 mm - rekuperációs helyiségeknek, alsó szellőzítés 30 mm WC ajtóknál.  
In line with applicable rules, ventilation area in the door leaf cannot be less than 0,022 m<sup>2</sup> for air flow. These requirements are fulfilled by ventilation grille and ventilation undercut. Not applicable to Andromeda and Salvano collections, for dimensions 60' and 70'. Undercut 15 mm - for rooms with recuperation, undercut 30 mm WC for doors.

<sup>2</sup> A 60', 70' szélességű keretajtóknál az alsó szellőzítés nem felel meg a vonatkozó előírásoknak megfelelő légáteresztő képességnek.  
In frame doors with a width of 60', 70', ventilation undercut does not meet the required air throughput in accordance with applicable regulations.

## A FALCOLT AJTÓ TÍPUSAI | TYPE OF DOOR REBATE

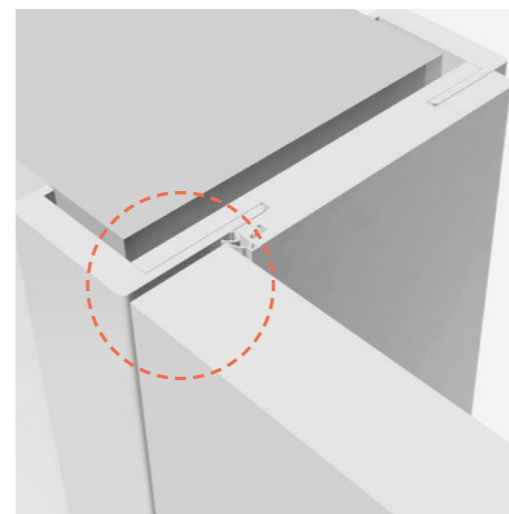

FALC NÉLKÜLI AJTÓ  
NON-REBATED DOOR

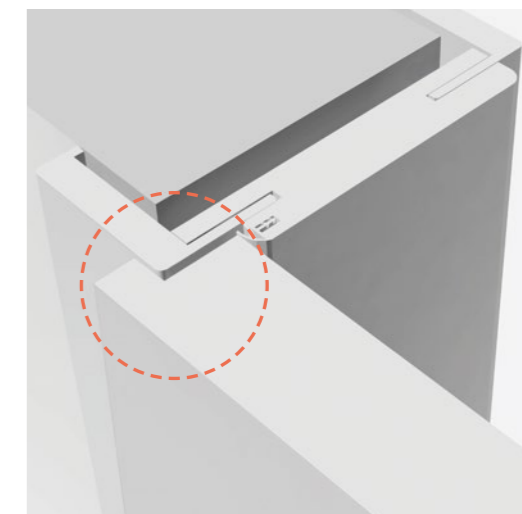

FALCOS AJTÓ  
REBATED DOOR



3D ZSANÉR  
3D HINGE



ZÁRÓLEMEZ  
STRIKE PLATE



ZÁRÓLEMEZ  
STRIKE PLATE



ZSANÉR  
HINGE

## AJTÓ NYITÁSI IRÁNY | DOOR OPENING DIRECTION

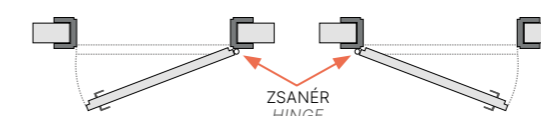

EGYSZÁRNYÚ NYÍLÓ AJTÓ,  
JOBOS  
SINGLE LEAF DOOR,  
RIGHT

EGYSZÁRNYÚ NYÍLÓ AJTÓ,  
BALOS  
SINGLE LEAF DOOR,  
LEFT



TOLÓAJTÓ,  
JOBOS  
SLIDING DOOR,  
RIGHT



TOLÓAJTÓ,  
BALOS  
SLIDING DOOR,  
LEFT



JOBOS / RIGHT

BALOS / LEFT

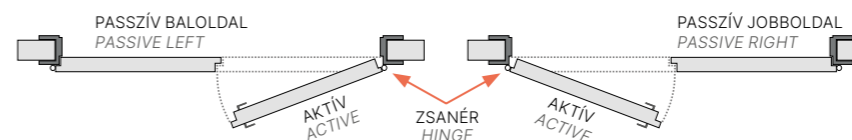

KÉTSZÁRNYÚ AJTÓ,  
JOBOS  
DOUBLE LEAF DOOR,  
RIGHT

KÉTSZÁRNYÚ AJTÓ,  
BALOS  
DOUBLE LEAF DOOR,  
LEFT



TÖMÖR ACÉL AJTÓVÉDŐ LEMEZ  
STEEL KICK-PLATE, SOLID

egyoldali vagy kétoldali  
one-sided or two-sided

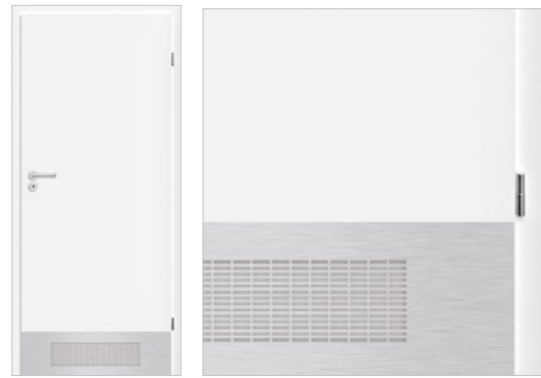

ACÉL AJTÓVÉDŐ LEMEZ SZELLŐZŐRÁCCSAL  
STEEL KICK-PLATE WITH VENTILATION GRILLE

kétoldali  
two-sided



ACÉL NYOMÓLEMEZ  
STEEL PUSH-PLATE

egyoldali vagy kétoldali  
one-sided or two-sided

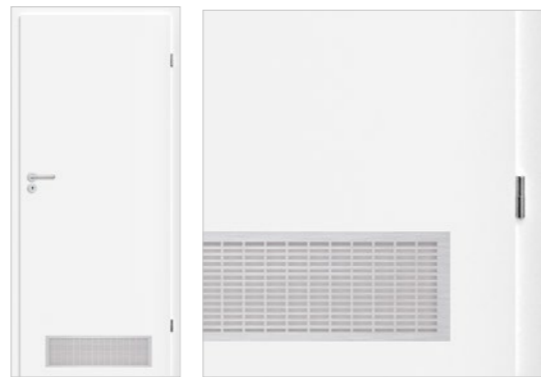

ALUMÍNÍUM SZELLŐZŐRÁCS  
ALUMINUM VENTILATION GRILLE

kétoldali  
two-sided



HAJÓABLAK  
PORTHOLE

belső átmérő - 240 mm, tejfehér vagy átlátszó üvegből  
internal diameter - 240 mm, milky-white or transparent glass

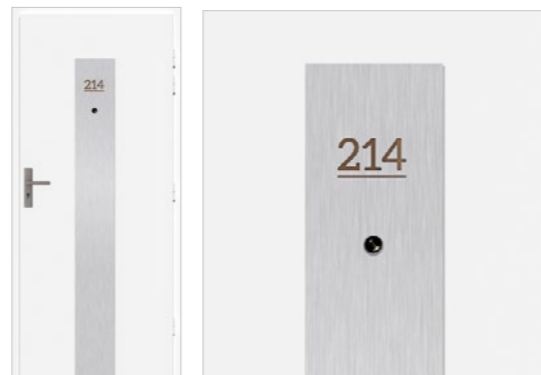

ACÉL FÜGGŐLEGES NYOMÓLEMEZ  
STEEL VERTICAL PUSH-PLATE

bármilyen szobaszámmal  
with any room number

**FALCOLT AJTÓSZÁRNY MÉRETEK | REBATED DOOR LEAVES DIMENSIONS**

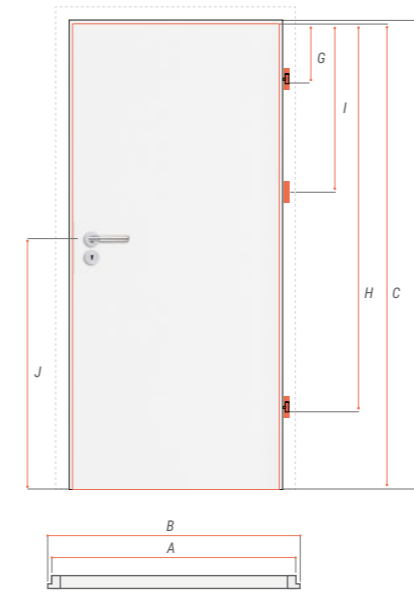

ajtószárny szélessége door leaf width	A	B
60	618	644
68	693	719
70	718	744
80	818	844
90	918	944
100	1018	1044
110	1118	1144
120	1218	1244
120	1253	1279
130	1353	1379
140	1453	1479
150	1553	1579
160	1653	1679
170	1753	1779
180	1853	1879
190	1953	1979
200	2053	2079

	méret (mm) dimension (mm)
C	2022
D	2035
E	26
F	13
G	228
H	1708
I	766
J	1112

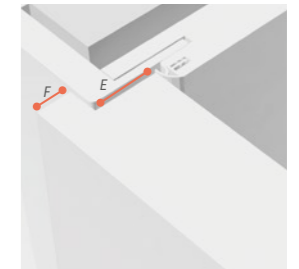

**FALC NÉLKÜLI AJTÓSZÁRNY MÉRETEI | NON-REBATED DOOR LEAVES DIMENSIONS**

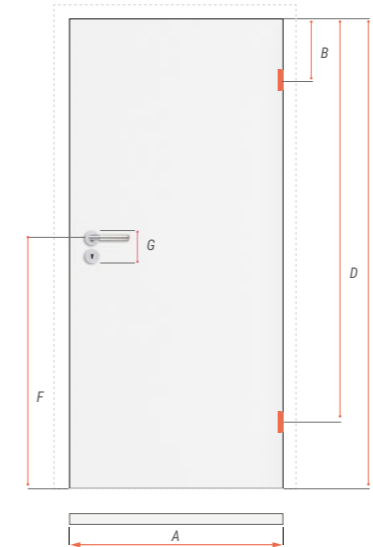

ajtószárny szélessége door leaf width	A (mm)
60	618
68	693
70	718
80	818
90	918
100	1018

	méret (mm) dimension (mm)
B	275
D	1719
E	2022
F	1110
G	85 BETÉTES ZÁR / CYLINDER 90 WC 90 KULCSOS ZÁR / MORTICE KEY



**TOLÓAJTÓSZÁRNY MÉRETEI | SLIDING DOOR LEAVES DIMENSIONS**

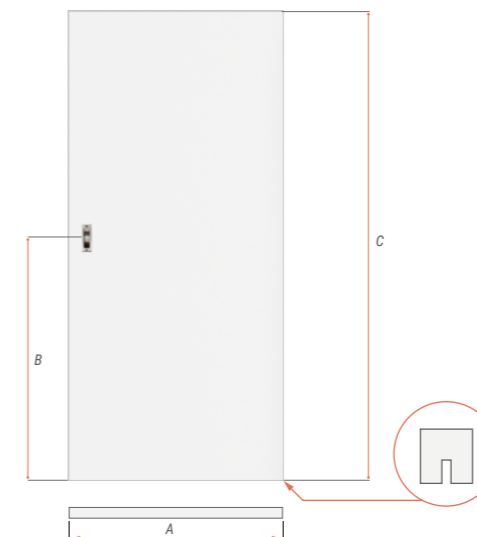

	méret (mm) dimension (mm)
A	644, 744, 844, 944, 1044
B	1110
C	2035

# TAKARÓLÉCEK / RAL SZÍNEK

## MOULDINGS / RAL COLOURS

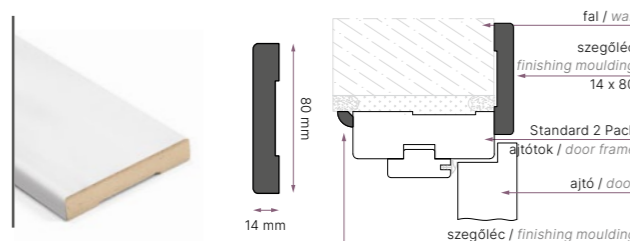
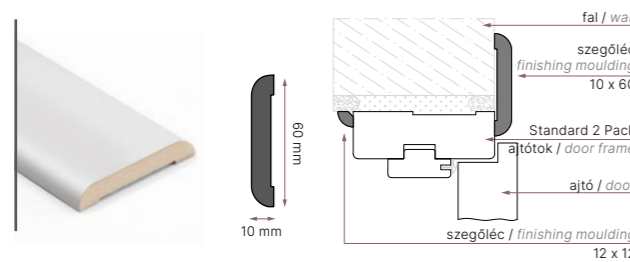
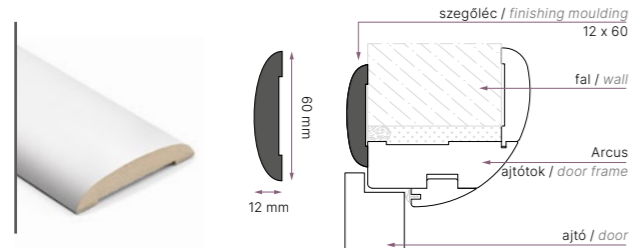
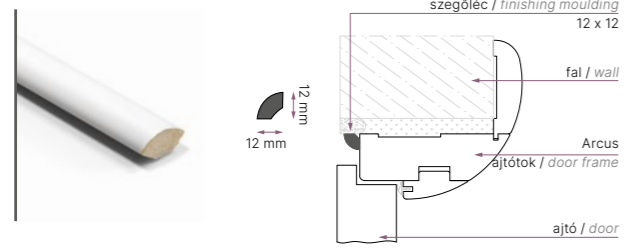

### 14 x 80 MM-ES LÉC, MINT AJTÓ TAKARÓLÉC ÉS PADLÓLÉC EGYBEN

#### 14 x 80 MM AS FINISHING MOULDING FOR DOORS AND AS WALL BASE MOULDING



#### Alkalmazás:

A szerelési hézagok elfedésére szolgál, amelyek a falakat az ajtókkal összekötik. A 14x80 mm-es lécc padló szegélylécként is felszerelhető. A takarólécek kis szögekkel is felszerelhetők.

#### Színek:

Valamennyi ajtódekorban és fehér festett kivitelben kapható.

#### Csomagolás:

Egy csomag három takaróléccet tartalmaz, amelyeket a végleges méretre utólag kell vágni, egyszárnyú vagy kétszárnyú ajtókhöz.

#### Egyszárnyú ajtóhoz:

2 x függőleges elem 2160 mm, 1x vízszintes elem 1160 mm.

#### Kétszárnyú ajtóhoz:

2 x függőleges elem 2160 mm, 1x vízszintes elem 2350 mm.

#### Application:

Finishing mouldings are used for masking non-finished places of joining the walls and a door frame. 14x80 moulding can be also installed as a wall base moulding. It is possible to install finishing mouldings with small nails.

#### Colours:

Available in all door decors and white lacquer.

#### Packaging:

One package contains three finishing mouldings to be cut to match single or double leaf doors.

#### For single leaf door:

2x vertical element 2160 mm, 1x beam 1160 mm.

#### For double leaf door:

2x vertical element 2160 mm, 1x beam 2350 mm.

### ADJUSTMENT BAND WITH TONGUE 60 MM

#### ADJUSTMENT BAND WITH TONGUE 60 MM

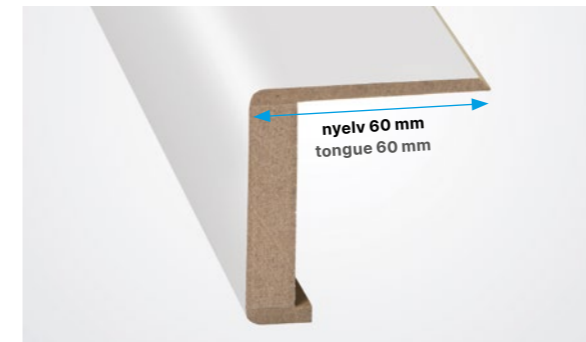

#### ALKALMAZÁS

A lécc egy opcionális elem, amely az állítható és állítható 80 ajtókra alkalmazható <sup>1</sup>.

A hosszabb nyelvű lécc 17 mm-rel növeli az állíthatósági tartományt. Kapható az alábbi szélességben: 60'-90'.

#### FELÁR ELLENÉBEN RENDELHETŐ OPCIÓK

szélesség 100'

#### APPLICATION

The band is an optional element designed for adjustable and adjustable 80 door frame <sup>1</sup>.

The band with longer tongue increases the adjustment range by 17 mm. Available in the following width: 60'-90'.

#### EXTRA-COST OPTIONS

width 100'

### Ajtó és keretek RAL színcsoportok táblázata <sup>2</sup>

#### Table, door and frames RAL colour groups <sup>2</sup>

Csoport Group	Színszám Color number
I	1013 1014 1015 7004 7032 7035 7038 7040 7044 7047 9001 9002 9010 9016
II	1000 1001 1002 1011 1019 1020 1024 3009 3012 3015 3034 5012 5014 5015 5018 6021 6027 6034 7000 7002 7003 7005 7006 7009 7023 7030 7031 7034 7036 7037 7039 7042 7045 7046 8002 8017 8024 8025 9011
III	1003 1004 1005 1012 1017 1034 3000 3014 3017 3018 3022 4001 4002 4003 4005 4006 4008 4009 4010 5000 5001 5002 5003 5005 5007 5008 5009 5011 5013 5017 5019 5020 5021 5022 5023 6000 6003 6006 6008 6010 6011 6012 6014 6015 6016 6017 6020 6022 6024 6026 6028 6032 6033 7008 7013 7024 7026 8000 8001 8003 8004 8007 8008 8011 8014 8019 8022 8023 9005 9017
IV	1006 1007 1016 1018 1021 1023 1027 1028 1032 1033 2000 2001 2002 2003 2008 2009 2010 2011 2012 3001 3002 3003 3004 3005 3007 3011 3013 3016 3020 3027 3031 4004 4007 5004 6001 6002 6004 6007 6009 6018 6025 7016 8012

<sup>1</sup> Ugyanabban a dekorban kapható, mint a 80-as, falc nélküli, állítható ajtók (részletek a 96 oldalon).  
Available in decors as for the non-rebated adjustable 80 door frame (details on page 96).

<sup>2</sup> Minimális rendelési mennyiség kivitelezés RAL színekben - 3 komplett (ajtószárny + ajtókeret).  
Minimum order quantity in the case of RAL colour finish - 3 sets (door leaf + door frame).

**SZELLŐZTETÉS VENTILATION**

AZ AJTÓSZÁRNY LAMINÁTUMÁNAK SZÍNÉHEZ ILLESZKEDŐ PVC SZELLŐZŐKARIKÁK:  
PVC VENTILATION SLEEVES MATCHING THE COLOUR OF THE DOOR LEAF VENEER:



FEHÉR WHITE  
VILÁGOS SZÜRKE LIGHT GRAY  
VILÁGOS BÉZS LIGHT BEIGE  
SÖTÉT BÉZS DARK BEIGE  
BARNA BROWN  
SÖTÉT BARNA DARK BROWN  
GRAFIT GRAPHITE

**SZELLŐZŐRÁCSOK VENTILATION GRILLES**



RÁCS TECHNIKAI AJTÓKHOZ GRILLE FOR TECHNICAL DOORS alumínium aluminium  
FEHÉR WHITE műanyag plastic  
VILÁGOS BÉZS LIGHT BEIGE műanyag plastic  
SÖTÉT BÉZS DARK BEIGE műanyag plastic  
SZÜRKE GRAY műanyag plastic  
NARANCSSÁRGA ORANGE műanyag plastic  
SÖTÉT BARNA DARK BROWN műanyag plastic  
GRAFIT GRAPHITE műanyag plastic

**ZÁRAK LOCKS**



FALCOS AJTÓSZÁRNY ZÁR REBATED DOOR LEAVES LOCK bal és jobb oldali változat kulcsos zár / betétes zár / WC (4x4 csapnyílás) left and right version mortice key lock / cylinder lock / WC (4x4)  
FALCOS AJTÓSZÁRNY ZÁR REBATED DOOR LEAVES LOCK fekete, jobb és bal oldali változat kulcsos zár / betétes zár / WC (4x4) black, left and right version mortice key lock / cylinder lock / WC (4x4)  
ZÁRÓLEMEZ STRIKE PLATE fekete black  
MÁGNESES ZÁR MAGNETIC LOCK fekete, falc nélküli ajtókhöz, kulcsos zár / betétes zár / WC (6x6) black, for non-rebated doors mortice key lock / cylinder lock / WC (6x6)



MÁGNESES ZÁR MAGNETIC LOCK falc nélküli ajtókhöz kulcsos zár / betétes zár / WC (6x6) for non-rebated doors mortice key lock / cylinder lock / WC (6x6)  
MÁGNESES ZÁR MAGNETIC LOCK fekete, falc nélküli ajtókhöz, kulcsos zár / betétes zár / WC (6x6) black, for non-rebated doors mortice key lock / cylinder lock / WC (6x6)  
ZÁRÓLEMEZ STRIKE PLATE fekete, falc nélküli ajtókhöz black, for non-rebated doors  
KAMPÓS ZÁR HOOK LOCK tolóajtókhöz kulcsos zár / WC zár for sliding doors mortice key lock / WC lock



BIZTONSÁGI ZÁR DEADBOLT LOCK alsó, Bord bottom, Bord left / right  
BIZTONSÁGI ZÁR DEADBOLT LOCK felső Bord top Bord  
TŰZÁLLÓ ZÁR FIRE LOCK  
ZÁRBETÉT CYLINDER LOCK betétes zárakhoz terveztek, 26/36 mm Designed for cylinder locks, 26/36 mm  
ZÁRBETÉT KÉSZLETBEN SET OF CYLINDER LOCKS betétes zárakhoz tervezve, 26x40 II. osztály (BORD W3) Designed for cylinder locks, 26x40 class II (BORD W3)

**ZSANÉROK HINGES**

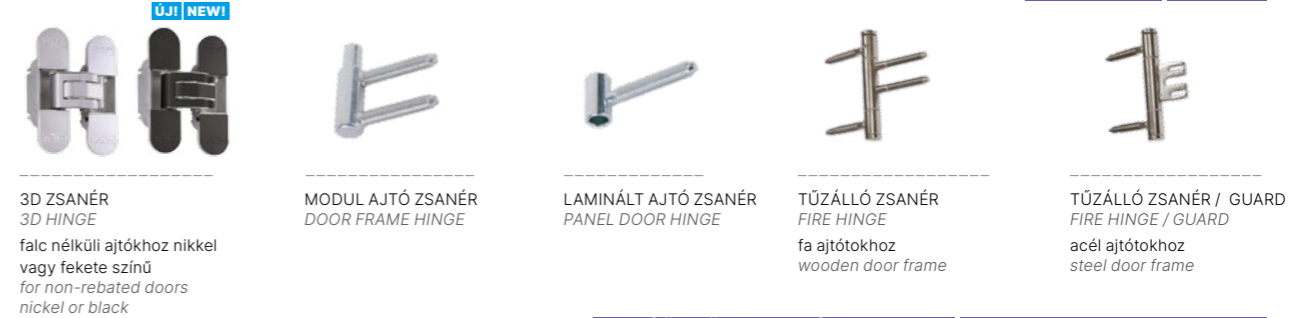

3D ZSANÉR 3D HINGE falc nélküli ajtókhöz nikkelt vagy fekete színű for non-rebated doors nickel or black  
MODUL AJTÓ ZSANÉR DOOR FRAME HINGE  
LAMINÁLT AJTÓ ZSANÉR PANEL DOOR HINGE  
TŰZÁLLÓ ZSANÉR FIRE HINGE fa ajtókhöz wooden door frame  
TŰZÁLLÓ ZSANÉR / GUARD FIRE HINGE / GUARD acél ajtókhöz steel door frame

**AJTÓÜTKÖZŐ / AJTÓKITEKINTŐ DOOR STOPS / PEEPHOLES**



FALI AJTÓÜTKÖZŐ WALL DOOR STOP nikkelt kúpos nickel cone  
FALI AJTÓÜTKÖZŐ WALL DOOR STOP nikkelt négyzet nickel square  
PADLÓ AJTÓÜTKÖZŐ FLOOR DOOR STOP nikkelt gömb alakú nickel spherical  
PADLÓ AJTÓÜTKÖZŐ FLOOR DOOR STOP bronz gömb alakú bronze spherical  
AJTÓKITEKINTŐ PEEP HOLE nikkelt nickel  
AJTÓKITEKINTŐ PEEP HOLE grafiatto bronz grafiatto bronze

**PCV HÚZÓKAGYLÓK PCV PULL HANDLES**

KERÉK - TOLÓAJTÓHOZ / ROUND - FOR SLIDING DOORS



FEHÉR WHITE  
EZÜST SILVER  
ARANY GOLDEN  
BÉZS BEIGE  
BARNA BROWN

**AJTÓ ÖNBEHÚZÓ DOOR CLOSERS**



DC140 FELÜLETI AJTÓ ÖNZÁRÓ DC140 SURFACE MOUNTED DOOR CLOSER standard karral TŰZGÁTLÓ ajtóhoz with standard arm for FIRE door  
DC135 AJTÓ ÖNBEHÚZÓ DC135 DOOR CLOSER TŰZGÁTLÓ ajtóhoz, csúszósínnel with sliding rail for FIRE door  
AJTÓ ÖNBEHÚZÓ DOOR CLOSER tolóajtó rendszerhez for sliding doors system

**EGYÉB KIEGÉSZÍTŐK OTHER ACCESSORIES**



TOLÓAJTÓKHOZ, FEKETE DOOR PULL HANDLE tolóajtókhöz, fekete for sliding doors, black  
TOLÓAJTÓKHOZ, FEKETE DOOR PULL HANDLE tolóajtókhöz, acél for sliding doors, steel  
PVC ZSANÉR TAKARÓ SAPKA HINGE PVC COVERS Panelajtókhöz, átmérő: 13.5 mm Színek: fehér, szatén, arany, fekete for panel doors, diameters: 13.5 mm. Colours: white, satin, gold, black

# KILINCSEK HANDLES

ÚJ! NEW!

**TIPO QR**  
fekete  
black



KILINCS  
négyzet rozettával  
HANDLE  
with a short escutcheon plate



BB rozetták  
standard rosette



PZ rozetták  
cylinder rosette



WC rozetták  
WC rosette

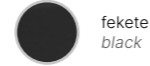

fekete  
black

ÚJ! NEW!

**TIPO QR**  
nikkel  
nickel



KILINCS  
négyzet rozettával  
HANDLE  
with a short escutcheon plate



BB rozetták  
standard rosette



PZ rozetták  
cylinder rosette



WC rozetták  
WC rosette

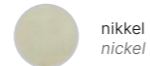

nikkel  
nickel

ÚJ! NEW!

**NOVA R**  
sárgaréz  
brass



KILINCS  
kör rozettával  
HANDLE  
with a short escutcheon plate



BB rozetták  
standard rosette



PZ rozetták  
cylinder rosette



WC rozetták  
WC rosette

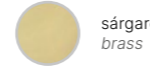

sárgaréz  
brass

ÚJ! NEW!

**NOVA R**  
nikkel  
nickel



KILINCS  
kör rozettával  
HANDLE  
with a short escutcheon plate



BB rozetták  
standard rosette



PZ rozetták  
cylinder rosette



WC rozetták  
WC rosette

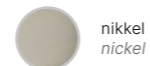

nikkel  
nickel

# KILINCSEK HANDLES

**DIANA QR**  
szatén króm  
satin chrome



KILINCS  
négyzet rozettával  
HANDLE  
with a short escutcheon plate



BB rozetták  
standard rosette



PZ rozetták  
cylinder rosette



WC rozetták  
WC rosette

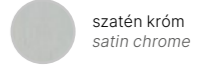

szatén króm  
satin chrome

**TÜZGÁTLÓ AJTÓ FOGANTYÚ / FIRE DOOR HANDLE**  
rozsdamentes acél  
stainless steel



KILINCS  
kör rozettával  
HANDLE  
with a short escutcheon plate



BB rozetták  
standard rosette



PZ rozetták  
cylinder rosette



WC rozetták  
WC rosette

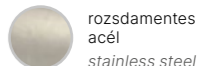

rozsdamentes  
acél  
stainless steel

**ROMANA**  
grafiatto bronz, króm / nikkel  
grafiatto bronze, chrome / nickel



KILINCS  
kör rozettával  
HANDLE  
with a short escutcheon plate



BB rozetták  
standard rosette



PZ rozetták  
cylinder rosette



WC rozetták  
WC rosette

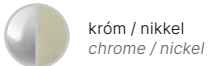

króm / nikkel  
chrome / nickel

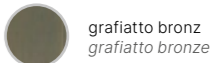

grafiatto bronz  
grafiatto bronze

**PRADO**  
rozsdamentes acél, szatén  
stainless steel, satin



KILINCS  
kör rozettával  
HANDLE  
with a short escutcheon plate



BB rozetták  
standard rosette



PZ rozetták  
cylinder rosette



WC rozetták  
WC rosette

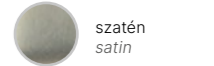

szatén  
satin

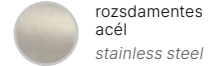

rozsdamentes  
acél  
stainless steel

# KILINCSEK HANDLES

**QUBIK QR**  
fekete matt, nikkel, titán  
black matt, nickel, titanium



KILINCS  
négyzet rozettával  
HANDLE  
with a short escutcheon plate



sztenderd rozetták  
standard rosette



hengerrozetták  
cylinder rosette



WC rozetták  
WC rosette

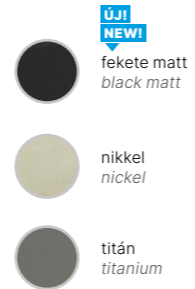

**SIGMA QR**  
rozsdamentes acél, szatén  
stainless steel, satin



KILINCS  
négyzet rozettával  
HANDLE  
with a short escutcheon plate



sztenderd rozetták  
standard rosette



hengerrozetták  
cylinder rosette



WC rozetták  
WC rosette



**PALERMO QR**  
nikkel  
nickel



KILINCS  
négyzet rozettával  
HANDLE  
with a short escutcheon plate



sztenderd rozetták  
standard rosette



hengerrozetták  
cylinder rosette



WC rozetták  
WC rosette



**FOKUS QR**  
fekete matt, titán  
black matt, titanium



KILINCS  
négyzet rozettával  
HANDLE  
with a short escutcheon plate



sztenderd rozetták  
standard rosette



hengerrozetták  
cylinder rosette



WC rozetták  
WC rosette



# KILINCSEK HANDLES

**ÚJ! NEW!**

**NOVA**  
nikkel  
nickel



KILINCS  
hosszú takarólemezzel  
HANDLE  
with a long escutcheon plate



sztenderd rozetták  
standard rosette



hengerrozetták  
cylinder rosette



WC rozetták  
WC rosette

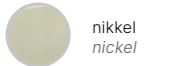

**ÚJ! NEW!**

**NOVA R**  
sárgaréz  
brass



KILINCS  
hosszú takarólemezzel  
HANDLE  
with a long escutcheon plate



sztenderd rozetták  
standard rosette



hengerrozetták  
cylinder rosette



WC rozetták  
WC rosette

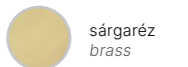

**ALMA ECO**  
gráfiatto bronz, nikkel  
grafiatto bronze, nickel



KILINCS  
hosszú takarólemezzel  
HANDLE  
with a long escutcheon plate



sztenderd rozetták  
standard rosette



hengerrozetták  
cylinder rosette



WC rozetták  
WC rosette

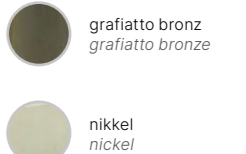

**ÚJ! NEW!**

**SHARK**  
fekete, inox  
black, inox



KILINCS  
hosszú takarólemezzel  
HANDLE  
with a long escutcheon plate



W46 Bord ajtóhoz (többpontos zár) és TŰZGÁTLÓ ajtóhoz.  
For W46 Bord door (multipoint lock) and FIRE door.

B40, B46 Bord ajtóhoz (biztonsági zár).  
For B40, B46 Bord door (deadbolt lock).

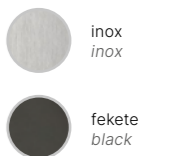

**ÚJ! NEW!**

**DIVA III. osztály / DIVA class III**  
inox  
inox



KILINCS  
hosszú takarólemezzel, 72mm távolság, felső rozetta, rövid.  
W3 Bord ajtóhoz.  
HANDLE  
with a long escutcheon plate, spacing 72 mm, upper rosette, short.  
For W3 Bord door.



rozetta a felső zárhoz  
rosette for upper lock

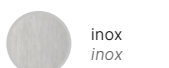



# FURNÉROK

VENEER

3D LOOK

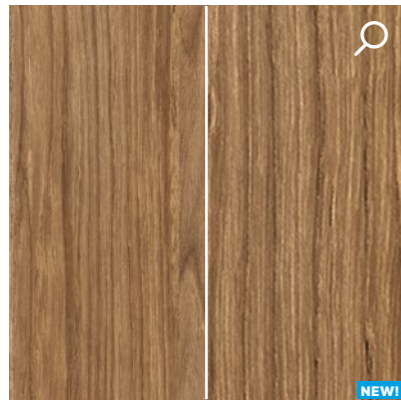

MÉZ CATANIA  
HONEY CATANIA

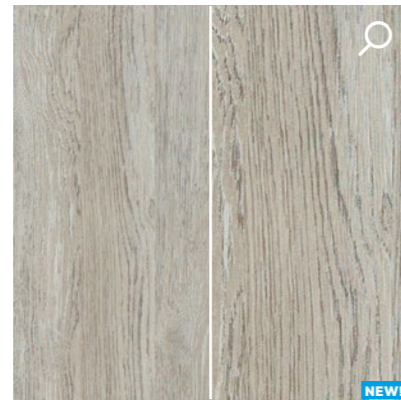

GESSATO TÖLGY  
GESSATO OAK

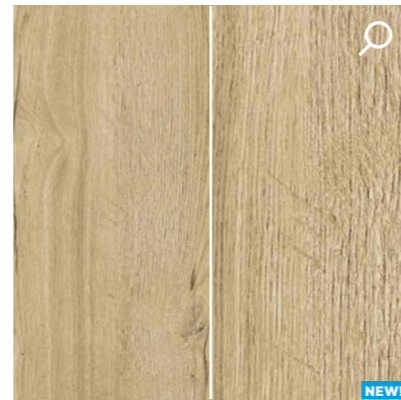

CLEVELAND TÖLGY  
CLEVELAND OAK

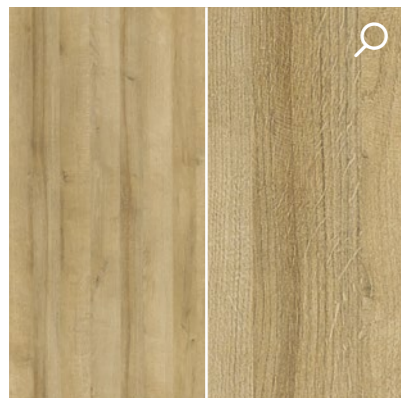

RIVIERA TÖLGY  
RIVIERA OAK

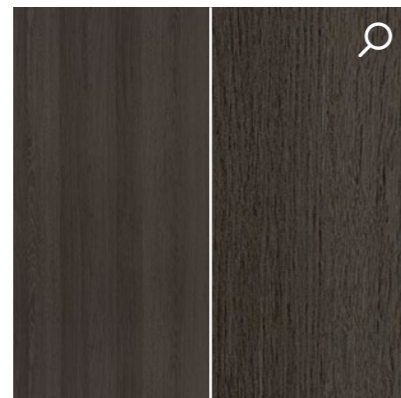

ANTRACIT TÖLGY  
ANTHRACITE OAK

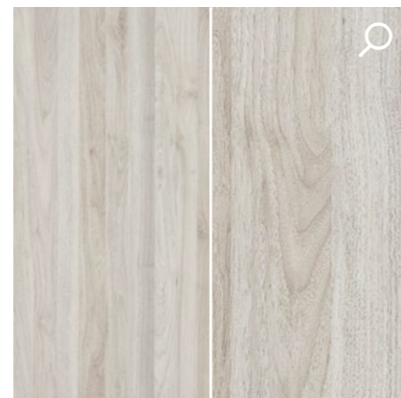

KOLUMBIA DIÓ VILÁGOS  
COLOMBIA LIGHT WALNUT

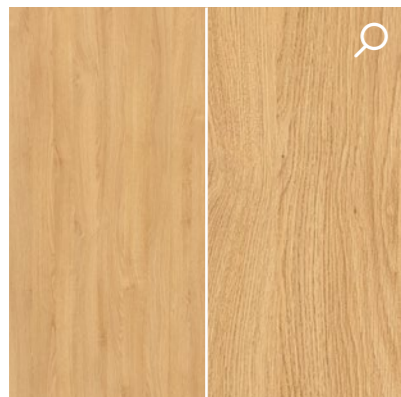

OLAJOS TÖLGY  
OILED OAK

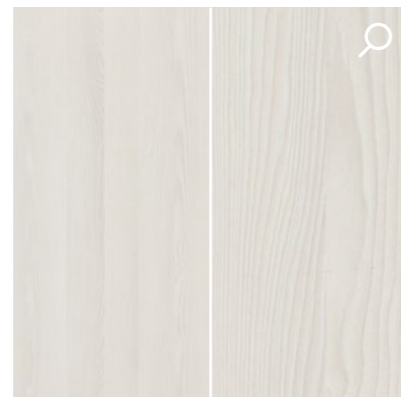

FEHÉR KÓRIS  
WHITE ASH

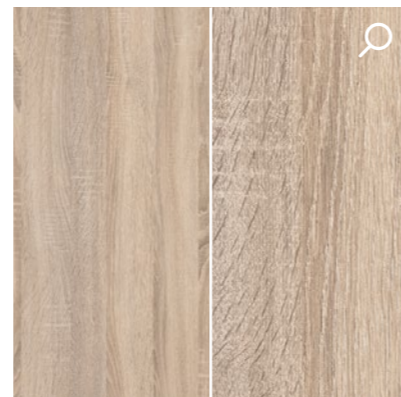

SONOMA TÖLGY  
SONOMA OAK

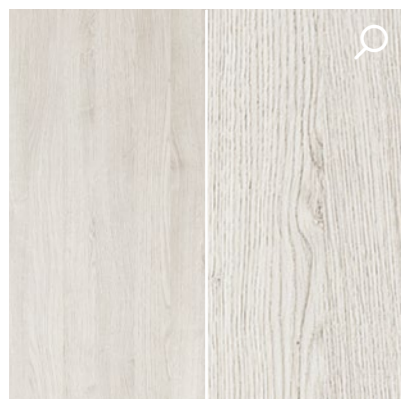

SZÜRKE TÖLGY  
GRAY OAK

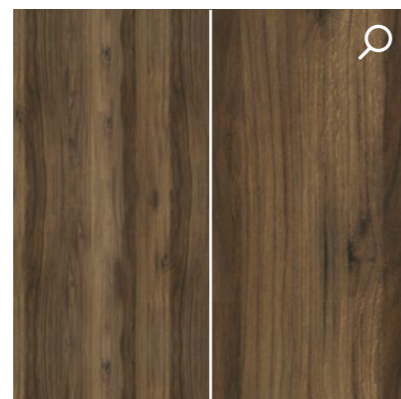

CATANIA TÖLGY  
CATANIA OAK

# FURNÉROK

VENEER

IRIDIUM

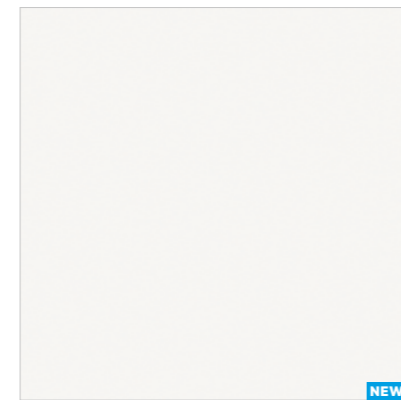

UNI FEHÉR  
UNI WHITE



SZÜRKE MATT  
GRAY MATT

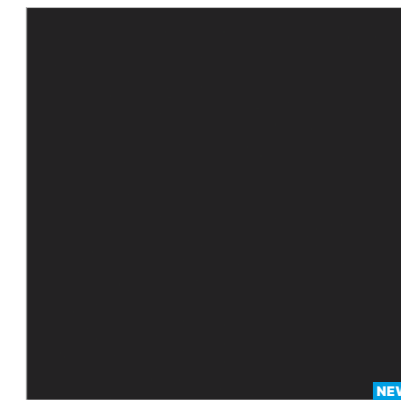

UNI FEKETE  
UNI BLACK

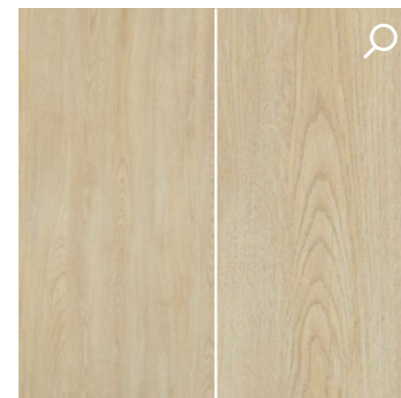

MARONE TÖLGY  
MARONE OAK

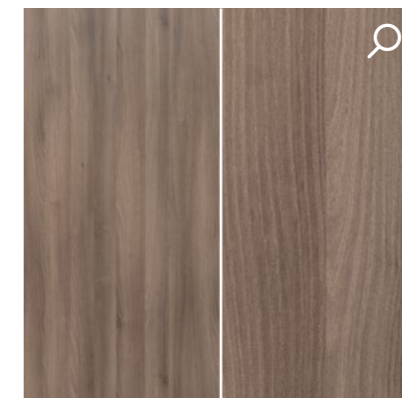

GRAFIT KÓRIS  
GRAPHITE ASH

# FURNÉROK

veneer

## CPL

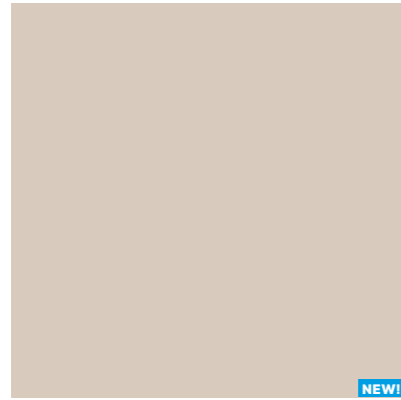

CASHMERE  
CASHMERE

NEW!

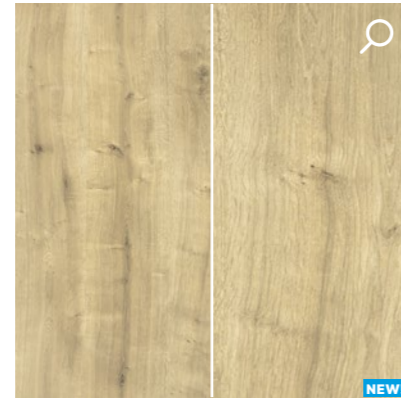

HAMILTON TÖLGY FÜGGŐLEGES  
HAMILTON OAK VERTICAL

NEW!

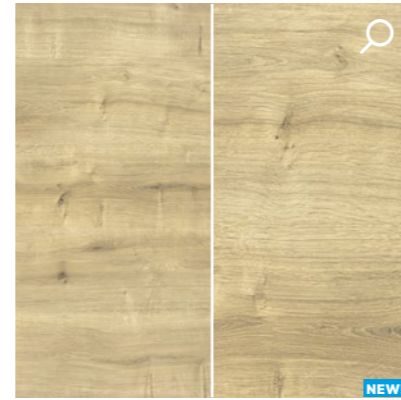

HAMILTON TÖLGY VÍZSZINTES  
HAMILTON OAK HORIZONTAL

NEW!

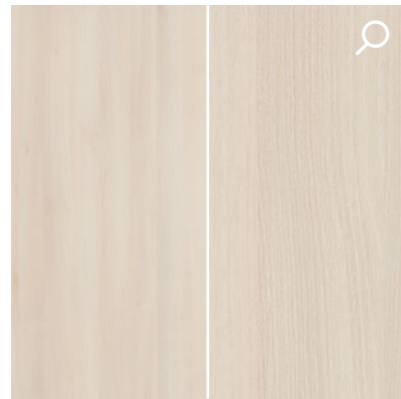

VILÁGOS AKÁC  
LIGHT ACACIA

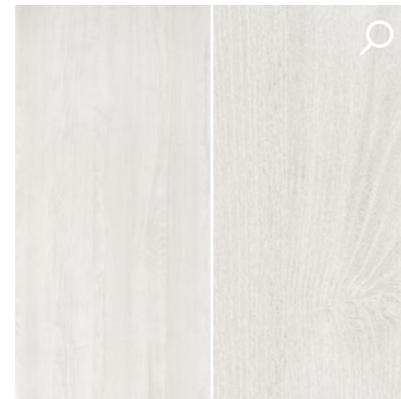

NORVÉG KŐRIS  
NORWEGIAN ASH

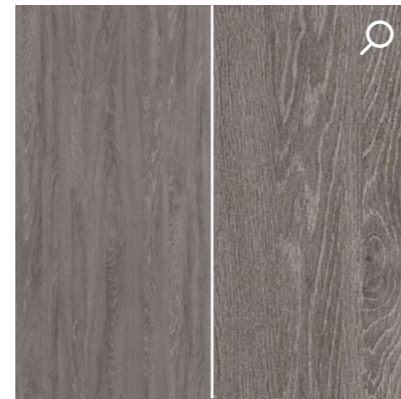

GRIGIO TÖLGY  
GRIGIO OAK

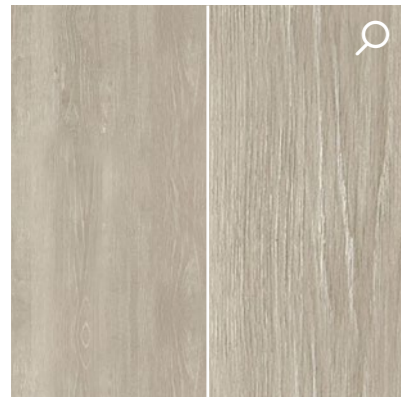

KENDAL TÖLGY  
KENDAL OAK

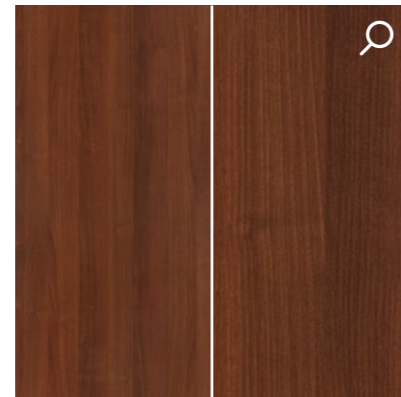

OLASZ DIÓ  
ITALIAN WALNUT

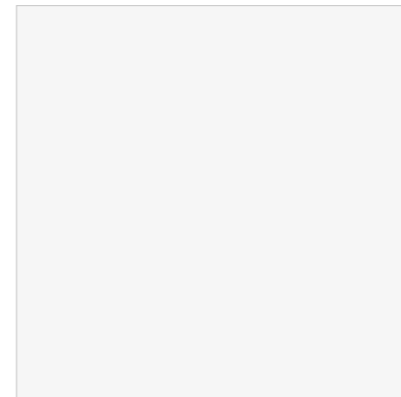

FEHÉR RAL 9003  
WHITE RAL 9003

# FURNÉROK / FESTETT

veneer / lacquer

## HPL

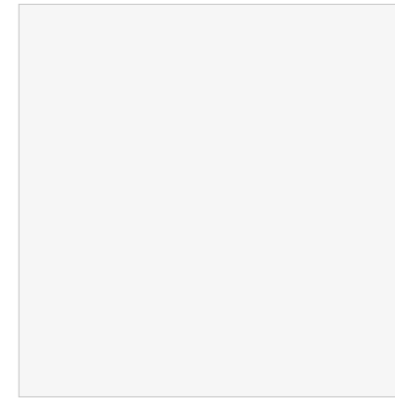

FEHÉR RAL 9003  
WHITE RAL 9003

## FESTETT

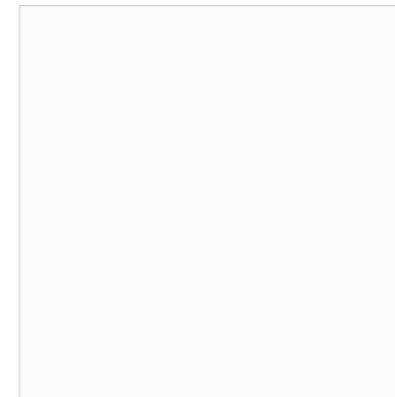

FEHÉR - FESTETT, HASONLÓ A RAL 9003-HOZ  
WHITE - LACQUERED, SIMILAR TO RAL 9003



FEKETE - FESTETT, HASONLÓ A RAL 9005-ÖSHÖZ  
BLACK - LACQUERED, SIMILAR TO RAL 9005

# HPL UNI DEKOROK

## HPL UNI DECORS





Egyedi árajánlat alapján elérhető. Részletek az Ügyfélszolgálaton.  
Available upon individual enquiries. Details in the Customer Service department.

				
<b>Cotton</b> U113 – NCS S0907-Y30R	<b>Vibrant Yellow</b> U114 – NCS S1060-Y10R	<b>Citrus Yellow</b> U131 – NCS S0560-G90Y	<b>Sand Beige</b> U156 – NCS S1505-Y50R	<b>Curry Yellow</b> U163 – NCS S2060-Y10R
				
<b>Silicon Gray</b> U201 – NCS S3502-Y	<b>Came Beige</b> U216 – NCS S0502-Y50R	<b>Burgundy</b> U311 – NCS S5040-R	<b>Chinese Red</b> U321 – NCS S1580-Y90R	<b>Chili Red</b> U323 – NCS S3060-R
				
<b>Aubergine</b> U330 – NCS S7010-R30B	<b>Blue Horizon</b> U522 – NCS S1030-R80B	<b>Faience Blue</b> U525 – NCS S3060-R90B	<b>Indigo Blue</b> U599 – NCS S8505-R80B	<b>Kiwi green</b> U626 – NCS S3050-G40Y
				
<b>Lime Green</b> U630 – NCS S1060-G40Y	<b>Niagara Green</b> U646 – NCS S5030-B30G	<b>Cashmere</b> U702 – NCS S2005-Y60R	<b>Silky Gray</b> U707 – NCS S1500-N	<b>Light Gray</b> U708 – NCS S2000-N
				
<b>Stone Gray</b> U727 – NCS S4005-Y50R	<b>Dust Gray</b> U732 – NCS S5000-N	<b>Lava Gray</b> U741 – NCS S7005-Y20R	<b>Taupe Gray</b> U750 – NCS S2005-Y20R	<b>Pearl Gray</b> U763 – NCS S2500-N
				
<b>Cubanite Gray</b> U767 – NCS S6005-Y20R	<b>White Gray</b> U775 – NCS S1000-N	<b>Artic Gray</b> U788 – NCS S4500-N	<b>Velvet Black</b> U899 – NCS S8500-N	<b>Gray Onyx</b> U960 – NCS S6500-N
				
<b>Graphite Gray</b> U961 – NCS S8000-N	<b>Diamond Gray</b> U963 – NCS S7500-N	<b>Black</b> U999 – NCS S9000-N	<b>White</b> W911 – NCS S0502-G50Y	<b>Platinum White</b> W980 – NCS S0300-N
				
<b>Premium White ST22</b> W1000 – NCS S0500-N	<b>Premium White solid</b> W1001 – NCS S0500-N	<b>Alpine White</b> W1100 – NCS S0502-R50B		

Egyedi árajánlat alapján elérhető. Részletek az Ügyfélszolgálaton.  
Available upon individual enquiries. Details in the Customer Service department.

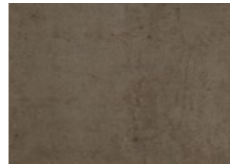
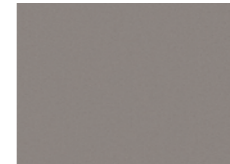
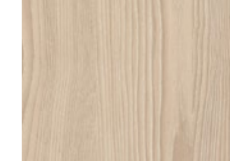
# HPL FA DEKOROK

## HPL WOOD DECORS

				
<b>Dark Gray Chicago Concrete</b> F187	<b>Light Concrete</b> F274	<b>Metallic Inox</b> F500	<b>Aluminium</b> F509	<b>Black-Gold Metal Slate</b> F629
				
<b>Gray-Beige Bamenda</b> H1115	<b>Natural Bardolino Oak</b> H1145	<b>Gray Arizona Oak</b> H1150	<b>Navarra Ash</b> H1250	<b>Natural Branson Robinia</b> H1251
				
<b>Truffle Branson Robinia</b> H1253	<b>Light Lakeland Acacia</b> H1277	<b>Natural Wild Oak</b> H1318	<b>Light Sorano Oak</b> H1334	<b>Graphite Denver Oak</b> H1387
				
<b>Ellmau Beech</b> H1582	<b>Verona Cherry</b> H1615	<b>Lincoln Walnut</b> H1714	<b>Mali Wenge</b> H3058	<b>Shorewood</b> H3090
				
<b>Gray Corbridge Oak</b> H3156	<b>Vicenza Oak</b> H3157	<b>Gray Vicenza Oak</b> H3158	<b>Natural Kendal Oak</b> H3170	<b>Anthracite Finition Metallic</b> H3190
				
<b>Brown Finition Metallic</b> H3192	<b>Natural Hamilton Oak</b> H3303	<b>Gray Nebraska Oak</b> H3332	<b>Natural Cordbridge Oak</b> H3395	<b>White Aland Pine</b> H3430
				
<b>Polar Aland Pine</b> H3433	<b>White Fleetwood</b> H3450	<b>Champagne Fleetwood</b> H3451	<b>Gray Lava Fleetwood</b> H3453	<b>Natural Pacific Walnut</b> H3700
				
<b>Natural Hickory</b> H3730	<b>Natural Dijon Walnut</b> H3734	<b>Natural Mandal Maple</b> H3840	<b>Premium White ST19</b> W1000_ST19	



**Classen-Pol S.A.**  
ul. Wyzwolenia,  
44-292 Zwonowice k. Rybnika  
tel: +48 (32) 429 20 00

e-mail: [biuro@classen.com.pl](mailto:biuro@classen.com.pl)

[www.classen.pl](http://www.classen.pl)

AZ ÖN VISZONTELADO PARTNERE:

A katalógus tartalma nem minősül ajánlattételnek, az abban található információk elsődleges célja az általános tájékoztatás! A részletekkel kapcsolatban kérjük forduljon cégünkhöz vagy forgalmazó partnereinkhez. A képeken látható színek eltérhetnek a valóságtól! A változtatás jogát fenntartjuk!



Art. nr 60020201 | CLASS. 01.2025/HU



5905612067722

